



ERC



# Руководство по эксплуатации

## CombiSteamer V4000

Пароварка

Благодарим за покупку нашего изделия. Приобретенное устройство соответствует самым высоким требованиям и отличается простотой управления. Тем не менее, следует внимательно ознакомиться с данным руководством по эксплуатации. Знание принципов работы и возможностей устройства позволит использовать его оптимальным образом и избежать неисправностей.

**Необходимо соблюдать указания по технике безопасности.**

### **Изменения**

Текстовая и графическая информация, а также приведенные данные, соответствуют техническому уровню устройства на момент публикации данного руководства.

Производитель сохраняет за собой право на внесение изменений в конструкцию устройства с целью усовершенствования изделия.

### **Область применения**

Данное руководство по эксплуатации действительно для:

<b>Наименование модели</b>	<b>Тип</b>	<b>Система единиц измерения</b>
CombiSteamer V4000 45	CS4T-23031	60-450

Отличия в конструкции упомянуты в тексте.

# Содержание

<b>1</b>	<b>Указания по технике безопасности</b>	<b>5</b>	4.23	Выключение прибора	32
1.1	Используемые символы	5	4.24	Опорожнение емкости с водой	33
1.2	Общие указания по технике безопасности	5	4.25	Рекомендации по использованию прибора	33
1.3	Указания по технике безопасности при эксплуатации прибора	6	<b>5</b>	<b>Программы</b>	<b>34</b>
1.4	Указания по пользованию	7	5.1	Обдув горячим воздухом	34
<b>2</b>	<b>Первый ввод в эксплуатацию</b>	<b>10</b>	5.2	Обдув влажным воздухом	34
<b>3</b>	<b>Описание прибора</b>	<b>11</b>	5.3	Горячий воздух с паром	34
3.1	Конструкция	11	5.4	Обдув горячим воздухом есо	35
3.2	Элементы управления и индикации	11	5.5	Приготовление на пару	35
3.3	Камера	13	5.6	Разогревание	36
3.4	Принадлежности	13	5.7	Vacuisine	36
<b>4</b>	<b>Управление</b>	<b>16</b>	5.8	Мягкое жарение	38
4.1	Управление дисплеем	16	5.9	Поддержание в горячем состоянии	41
4.2	Наполнение емкости для воды	17	5.10	Подогрев тарелок в камере	41
4.3	Выбор и запуск программы	18	5.11	Wellness	41
4.4	Изменение программы	19	5.12	Гигиена	42
4.5	Длительность	19	5.13	Книга кулинарных рецептов	42
4.6	Отсрочка старта/окончание работы	21	5.14	Собственные рецепты	44
4.7	Температура сердцевины	22	5.15	EasyCook	46
4.8	Опции	23	<b>6</b>	<b>V-ZUG-Home</b>	<b>47</b>
4.9	Контроль и изменение настроек	23	<b>7</b>	<b>Настройки пользователя</b>	<b>48</b>
4.10	Разогрев	24	7.1	Регулировка настроек пользователя	48
4.11	Установка на более позднее время	24	7.2	Язык	48
4.12	Рекомендации по использованию	25	7.3	Блокировка клавиш	48
4.13	Программы-фавориты	25	7.4	Дисплей	48
4.14	Закрепление	27	7.5	Звуки	49
4.15	Таймер	27	7.6	Индивидуальные настройки	49
4.16	Освещение	28	7.7	Вспомогательные функции	50
4.17	Блокировка экрана	29	7.8	Дата и время	50
4.18	Тихий режим	29	7.9	Главная страница V-ZUG	51
4.19	Время	29	7.10	Информация о приборе	51
4.20	Прерывание/преждевременное завершение программы	30	7.11	Заводские настройки	52
4.21	Завершение работы	31	7.12	EcoManagement	52
4.22	Последующие операции	32	7.13	Обслуживание	52
			<b>8</b>	<b>Техническое обслуживание и уход</b>	<b>52</b>

---

8.1	Наружная очистка.....	52
8.2	Очистка камеры .....	53
8.3	Интенсивная очистка .....	53
8.4	Очистка паром.....	55
8.5	Очистка дверцы прибора .....	55
8.6	Очистка уплотнения дверцы .....	57
8.7	Замена уплотнения дверцы .....	57
8.8	Замена галогенной лампы .....	57
8.9	Очистка принадлежностей и опорных решеток .....	58
8.10	Очистка от накипи.....	59
<b>9</b>	<b>Устранение неисправностей</b>	<b>61</b>
9.1	Сообщения о неисправностях.....	61
9.2	Другие возможные проблемы .....	63
9.3	После перебоя в электропитании:.....	64
<b>10</b>	<b>Принадлежности и запасные части</b>	<b>65</b>
10.1	Принадлежности .....	65
10.2	Дополнительные принадлежности .....	65
10.3	Запасные части .....	65
<b>11</b>	<b>Технические характеристики</b>	<b>66</b>
11.1	Источники света .....	66
11.2	Указание для организаций по контролю ....	66
11.3	Измерение температуры.....	66
11.4	Технический паспорт изделия.....	66
11.5	EcoStandby.....	67
<b>12</b>	<b>Полезные советы</b>	<b>67</b>
12.1	Результат приготовления неудовлетворительный .....	67
12.2	Общие рекомендации .....	68
12.3	Экономия электроэнергии .....	68
<b>13</b>	<b>Утилизация</b>	<b>69</b>
<b>14</b>	<b>Предметный указатель</b>	<b>71</b>
<b>15</b>	<b>Служба поддержки и сервисного об- служивания</b>	<b>75</b>

# 1 Указания по технике безопасности

## 1.1 Используемые символы



Отмечены все важные для обеспечения безопасности указания. Несоблюдение таких указаний может привести к травме, повреждению прибора или его компонентов!



Данным символом отмечены информация и указания, которые следует учитывать.



Информация по утилизации



Информация о руководстве по эксплуатации



Перед подключением прибора убедитесь, что установка рассчитана на приборы с номинальным током более 13 А. В случае сомнений проконсультируйтесь с квалифицированным электриком.

- ▶ Данным символом отмечены операции, выполняемые по порядку.
  - Данным символом отмечена информация о реакции прибора на выполненную операцию.
- Отмечен перечень.

## 1.2 Общие указания по технике безопасности



- Начинать эксплуатацию прибора только после прочтения руководства по эксплуатации.



- Данные приборы могут использоваться детьми старше 8 лет и лицами с ограниченными физическими, сенсорными или ментальными возможностями, а также лицами без опыта и/или знаний, только под присмотром или после прохождения инструктажа о безопасном использовании прибора, при условии понимания ими рисков, связанных с использованием прибора. Не позволять детям играть с прибором. Чистка и техническое обслуживание прибора не могут производиться детьми без присмотра взрослых.
- Если прибор не оснащен сетевым кабелем и штекером или другими средствами для отключения от сети, расстояние между контактами которых на каждом полюсе соответствует условиям категории перенапряжения III для полного размыкания, в стационарную электропроводку необходимо интегрировать устройство размыкания согласно условиям монтажа.

- Если сетевой кабель данного прибора поврежден, в целях безопасности он может заменяться только производителем, сервисным центром производителя или лицами с соответствующей квалификацией.

### 1.3 Указания по технике безопасности при эксплуатации прибора



- **ВНИМАТЕЛЬНО ОЗНАКОМИТЬСЯ С ВАЖНЫМИ УКАЗАНИЯМИ ПО ТЕХНИКЕ БЕЗОПАСНОСТИ И СОХРАНИТЬ ИХ ДЛЯ ДАЛЬНЕЙШЕГО ИСПОЛЬЗОВАНИЯ.**
- **ПРЕДУПРЕЖДЕНИЕ!** Во время работы прибор и его внешние элементы сильно нагреваются. Соблюдать осторожность и не касаться нагревательных элементов. Не допускать к прибору детей младше 8 лет без присмотра.
- **ПРЕДУПРЕЖДЕНИЕ!** Открытые части прибора во время его работы могут нагреваться. Не допускать к прибору маленьких детей.
- Этот прибор предназначен для использования в бытовых и подобных им условиях: на кухнях для сотрудников магазинов, офисов и других коммерческих заведений, в загородных домах, клиентами отелей, мотелей и других заведений для проживания, в отелях типа «постель и завтрак».
- Данный прибор не пригоден для использования в транспортных средствах, на борту кораблей или самолетов, а также в помещениях, в которых преобладают особые условия, например коррозионно-агрессивная или взрывоопасная атмосфера (пыль, пар или газ) или влажность воздуха, при которой образуется конденсат.
- Из-за риска поцарапать поверхность не рекомендуется очищать стекло дверцы духовой печи агрессивными абразивными чистящими средствами или острыми металлическими скребками. Это может повредить стекло.
- Использовать только температурный зонд, рекомендованный для этого духового шкафа.
- Ни в коем случае не использовать пароочиститель.

- **ПРЕДУПРЕЖДЕНИЕ!** Во избежание удара электрическим током перед заменой лампы следует удостовериться, что прибор выключен и отсоединен от сети.
- Во избежание перегрева запрещено устанавливать прибор за декоративной дверью.
- **ПРЕДУПРЕЖДЕНИЕ!** Нельзя разогревать продукты питания и жидкости в закрытых емкостях, например в консервных банках или бутылках. Такие емкости могут взорваться под воздействием высокого давления.
- Сведения об использовании съемных элементов приведены в разделе «Принадлежности».

## 1.4 Указания по пользованию

### Перед первым вводом в эксплуатацию

- Установка прибора и подключение к электросети должны осуществляться согласно отдельному руководству по монтажу. Соответствующие работы должны выполняться квалифицированным монтажником/электриком.
- ### Использование по назначению
- Прибор предназначен для приготовления различных блюд в домашних условиях. В камере строго запрещается фламбировать блюда или запекать их с большим количеством жира! В случае нецелевого использования или неправильного обращения с прибором производитель не принимает на себя ответственности за возможный ущерб.
  - В приборе запрещается сушить животных, ткани, бумагу и т. п.!
  - Не использовать для отопления помещений.
  - Прибор разрешается устанавливать и эксплуатировать только при температуре окружающего воздуха от 5 °С до 35 °С. При температуре ниже нуля оставшаяся в насосе вода может замерзнуть и повредить насос.
  - Ремонт, изменения или манипуляции на или в приборе, особенно с токопроводящими деталями прибора, разрешается выполнять только производителю прибора, его сервисной службе или специалисту, имеющему соответствующую квалификацию. Некомпетентный ремонт может привести к серьезным несчастным случаям, повреждению прибора и оборудования, а также к нарушениям в работе прибора. При появлении неисправности или при необходимости ремонта соблюдать указания, приведенные в главе «Сервис и поддержка». При необходимости обращаться в нашу сервисную службу.
  - Разрешается использовать только оригинальные запасные детали.
  - Данное руководство по эксплуатации следует сохранить для обращения к нему в будущем.

- Данный прибор соответствует общепринятым техническим нормам и действующим правилам техники безопасности. Во избежание возникновения повреждений или несчастных случаев с прибором следует обращаться надлежащим образом. Просьба учитывать указания настоящего руководства по эксплуатации.
- Не устанавливать на дисплей магниты.
- Нагретый прибор остается горячим еще долго после выключения, медленно охлаждаясь до комнатной температуры. Перед тем как приступить, например, к очистке, подождать, пока прибор остынет.
- Раскаленный жир и масло легко воспламеняются. Из-за опасности воспламенения запрещается разогревать в камере масло для обжарки мяса. Никогда не пытайтесь гасить горящее масло или жир водой. Взрывоопасно! Накройте участок возгорания противопожарным одеялом и держите окна и двери закрытыми.
- Разогретые продукты питания запрещается поливать спиртными напитками (коньяком, виски, водкой и т. п.). Взрывоопасно!
- Не оставляйте прибор без присмотра в процессе сушки трав, хлеба, грибов и т. п. При пересушивании возникает опасность пожара.
- При появлении дыма из-за предполагаемого возгорания прибора или при задымлении в камере не открывайте дверцу прибора и отключите подачу электроэнергии.
- В камере принадлежности нагреваются. Используйте защитные перчатки или прихватку.

### **Техника безопасности при эксплуатации**

- Использовать функцию блокировки клавиш.
- Запрещается вводить в эксплуатацию прибор, имеющий видимые повреждения. Следует обратиться в наш сервисный центр.
- При обнаружении неполадок в работе прибора необходимо отсоединить его от электрической сети.
- Перед закрыванием дверцы прибора следует убедиться в том, что в камере нет посторонних предметов или домашних животных.
- Не хранить в камере какие-либо предметы, которые при случайном включении могут представлять опасность. Запрещается хранить в камере термочувствительные или огнеопасные материалы, например чистящие средства, аэрозоли для духовок и т. п.

### **Осторожно! Опасность получения ожогов!**

- Во время работы прибор очень сильно нагревается. В том числе нагревается и дверца прибора.
- При открывании дверцы прибора из камеры может выйти мощный поток пара и/или горячего воздуха.
- Следить за тем, чтобы никто не брался за петли дверцы пальцами, иначе при открывании/закрывании дверцы прибора можно получить травму. Особую осторожность необходимо соблюдать в присутствии детей.
- Оставлять дверцу прибора открытой только в положении для вентиляции. При открытой дверце прибора существует риск споткнуться и что-либо защемить! Не садитесь и не опирайтесь на дверцу прибора, а также не используйте ее в качестве полки.

### **Осторожно! Опасность травмирования!**



- Для кухонных плит: во избежание детского травматизма на них можно установить специальную защитную панель. Данное приспособление можно найти в специализированном магазине.

### **Осторожно! Опасно для жизни!**

- Опасность удушья! Элементы упаковки, например пленку или пенопласт, держать подальше от детей. Элементы упаковки могут представлять опасность для детей.

### **Во избежание повреждения прибора**

- Не хлопайте дверцей прибора.
- В приборах со скрытым нижним жаром (нагревательным элементом) нельзя укладывать на дно защитную прокладку или алюминиевую фольгу.
- Не использовать в камере предметы, подверженные воздействию коррозии.
- Резание ножом или режущим кругом на противне вызывает заметные повреждения.
- Во избежание возникновения ржавчины оставлять дверцу прибора открытой в положении для вентиляции до тех пор, пока камера не остынет.
- При выполнении очистки следить за тем, чтобы в прибор не попадала вода. Используйте умеренно влажную салфетку. Не допускать попадания брызг воды на поверхность или внутрь прибора. Попавшая в прибор вода вызывает повреждения, см. главу «Техническое обслуживание и уход».
- Слить остатки воды из емкости для воды и залить в емкость чистую холодную питьевую воду.

## 2 Первый ввод в эксплуатацию

Перед первым использованием установленного прибора выполнить следующие действия:

- ▶ Удалить из камеры упаковочный и транспортировочный материал, а также синюю защитную пленку (при наличии).
- ▶ Убрать из камеры все принадлежности.
- ▶ Очистка камеры
- ▶ Прикоснуться к дисплею пальцем и удерживать его некоторое время.
  - Прибор запустится.
  - На дисплее поочередно отобразятся различные настройки пользователя, необходимые для работы.
- ▶ Выполнить настройки и подтвердить.
- ▶ Заполнить емкость для воды свежей холодной питьевой водой до отметки «макс.» и вставить в предназначенный для нее отсек.
- ▶ Запустить процесс промывки системы водоснабжения.

Если функция промывки была пропущена, следует выполнить промывку вручную.

- ▶ Нагреть пустую камеру с помощью программы  «Приготовление на пару» при 100 °С в течение 5 минут.
    - Подождать 20 минут, пока прибор не остынет и не начнет откачивать воду.
  - ▶ Опорожнить емкость для воды, а затем заполнить свежей водой.
  - ▶ Вытереть и просушить камеру.
- ▶ Запустить процесс выжигания.

Если процесс выжигания был пропущен, то после первого ввода в эксплуатацию его следует запустить вручную.

- ▶ Прогреть пустую камеру (без решетки, противней и т. д.) в программе  «Обдув горячим воздухом» при температуре 200 °С в течение около 30 минут.



В процессе выжигания из камеры удаляются любые остатки жира и масла. Так как это может привести к образованию запахов и задымления, животные (особенно птицы) не должны находиться в этом помещении во время процесса. Хорошо проветривать помещение во время и после процедуры.



Все значения температуры в данном руководстве по эксплуатации указаны в градусах Цельсия.

## 3 Описание прибора

### 3.1 Конструкция

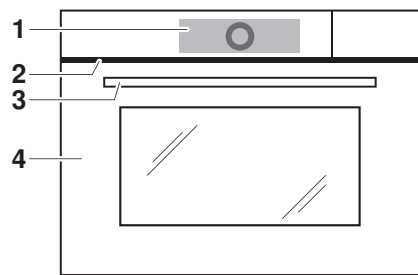

- 1 Элементы управления и индикации
- 2 Вентиляционное отверстие
- 3 Ручка дверцы
- 4 Дверца прибора

### 3.2 Элементы управления и индикации

#### Виджеты

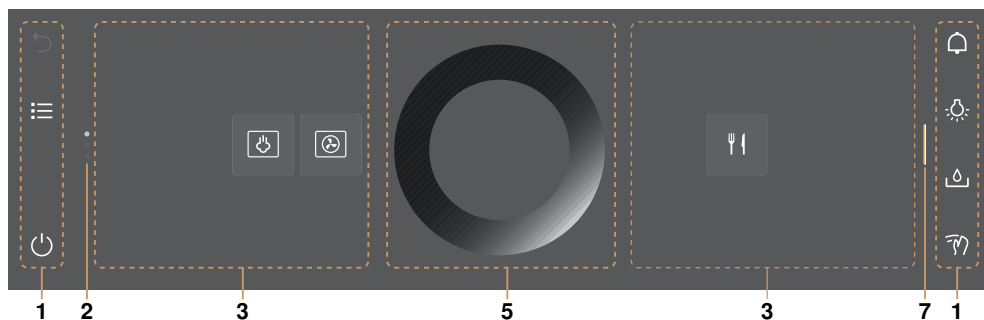

#### Список



- 1 Панели инструментов с функциональными кнопками
- 2 Полоса прокрутки/позиция
- 3 Виджеты
- 4 Перечень программ
- 5 CircleSlider
- 6 Информация
- 7 Шторка для раскрытия панели инструментов

### 3 Описание прибора

Левые функциональные клавиши	Правые функциональные клавиши
 Шаг назад	 Таймер
 Экран запуска	 Освещение камеры
 Список	 Открытие крышки отсека для воды
 Виджеты	 Блокировка экрана
 Выключение	 Тихий режим
	 Время

### Готовность к запуску

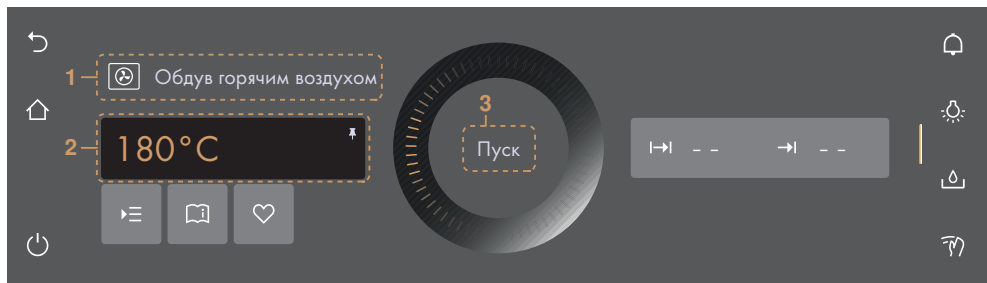

1 Программа

2 Основное значение

3 Начало работы

### Возможности настройки

 Опции

 Рекомендации по использованию

 Программа-фаворит

 Длительность

 Окончание

 Температура приготавливаемого блюда

### Символ



 V-ZUG-Home

### 3.3 Камера

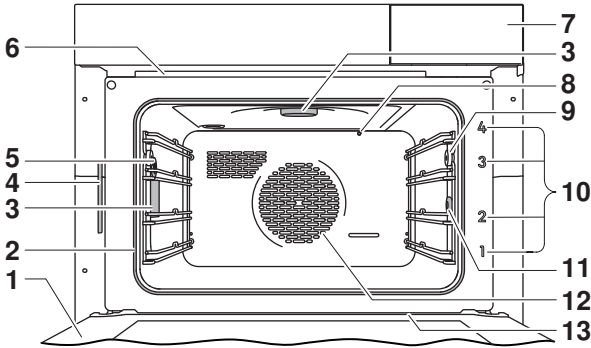

- |                                  |                                    |
|----------------------------------|------------------------------------|
| 1 Дверца прибора                 | 8 Датчик температуры               |
| 2 Уплотнение дверцы              | 9 Гайка с накаткой                 |
| 3 Освещение камеры               | 10 Уровни                          |
| 4 Заводская табличка             | 11 Гнездо для температурного зонда |
| 5 Датчик климата                 | 12 Нагнетатель горячего воздуха    |
| 6 Вентиляция камеры              | 13 Выемка в дверце прибора         |
| 7 Отделение для емкости для воды |                                    |

### 3.4 Принадлежности



**Повреждение вследствие неправильного обращения!**

**Не выполнять резку ножами или режущими кругами на принадлежностях.**







Избегайте длительного хранения принадлежностей в камере. Перед началом работы следует убрать из камеры все нетермостойкие принадлежности.

#### Противень

- Форма для выпечки, например для открытых пирогов, хлеба и домашнего печенья
- Поддон в сочетании с решеткой
- Если при выпечке противень покрыт только частично, это может привести к его деформации. Это нормальное явление. При охлаждении он опять примет прежнюю форму.



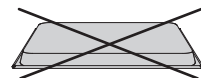
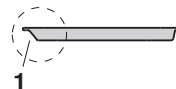

### 3 Описание прибора

- Не подходит для программ  «Приготовление на пару» и  «Vacuisine».
- ▶ Вместо него использовать противень из нержавеющей стали.
- Подходит для программ  «Разогревание» и  «Теплый воздух с увлажнением», если заданная температура выше 150 °С. При частом использовании внешний вид поверхности может меняться. Однако это не влияет на функциональность.
- ▶ Следить, чтобы противень был вставлен в камеру «скошенной стороной» **1** назад.
- ▶ Использовать только в нормальном рабочем положении, а не в перевернутом виде.



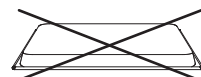
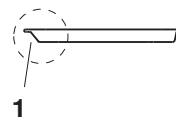

#### Противень из нержавеющей стали

- Поддон в сочетании с решеткой и перфорированной емкостью для термообработки.
- Форма для выпечки в программе  «Обдув горячим воздухом» на двух подставках, например, для закуски и домашнего печенья.
- Если при выпечке противень покрыт только частично, это может привести к его деформации. Это нормальное явление. При охлаждении он опять примет прежнюю форму.
- Подходит для программ  «Разогревание» и  «Теплый воздух с увлажнением», если заданная температура ниже 150 °С. При более высоких температурах возможно изменение цвета поверхности.
- ▶ Следить, чтобы противень из нержавеющей стали был вставлен в камеру «скошенной стороной» **1** назад.



#### Емкость для термообработки, перфорированная

- Особенно подходит для  «Приготовление на пару» и  «Vacuisine».
- Термообработка свежих или замороженных овощей, мяса и рыбы
- Подставка для формочек для флана, банок для стерилизации и т. д.
- Выжимание сока из ягод, фруктов и т. д.



- ▶ Следить, чтобы емкость для термообработки была вставлена в камеру «скошенной стороной» **1** назад.

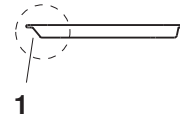

- ▶ Использовать только в нормальном рабочем положении, а не в перевернутом виде.

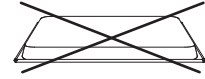

## Решетка



Если вы используете пароварку в сочетании с духовой печью: не используйте решетку духовой печи в пароварке! Опасность образования ржавчины! Для различия на решетке пароварки размещена металлическая пластинка с символом пара.

- Подставка для жаровен и форм для выпечки
- Подставка для мяса, замороженной пиццы и т. д.
- ▶ Следить, чтобы поперечная перекладина **1** была направлена в камеру назад. Благодаря этому можно легко вынимать продукт из камеры.
- Охлаждение выпечки

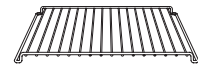
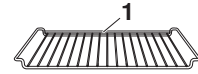

## 3-точечный температурный зонд



Температурный зонд нельзя использовать при температурах свыше 230 °С. Расстояние между температурным зондом и потолком камеры должно быть не менее 5 см.

В температурном зонде имеется три специальных точки для особенно точного измерения температуры. Они позволяют правильно измерять температуру сердцевины приготовляемого блюда даже при неплотном контакте температурного зонда с продуктом. Точки измерения находятся в точках 1, 2 и 4 на шкале зонда.

- Измерение температуры в продуктах

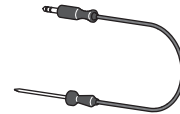

Предлагаемые значения температуры сердцевины продукта приводятся в «EasyCook».

## Емкость для воды с крышкой



Не использовать фильтрованную (деминерализованную) или дистиллированную воду. Слить остаток воды из емкости для воды и заполнить емкость чистой питьевой водой.

- ▶ Заполнять только чистой холодной водой до отметки «макс.».
- Отметка «макс.» находится внутри круглого отверстия в крышке. Там установлена пластинка с надписью «макс.».

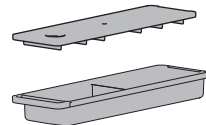

## Дополнительные принадлежности

 **Принадлежности, которые не входят в комплект поставки, следует ставить на решетку.**

- ▶ Дополнительные принадлежности можно найти на сайте [www.vzug.com](http://www.vzug.com)

# 4 Управление

## 4.1 Управление дисплеем

### Включение прибора

Управление прибором осуществляется посредством дисплея.

В режиме экономии электроэнергии в состоянии покоя EcoStandby часы будут показывать время, только если эта функция была активирована в настройках пользователя.

- ▶ Прикоснуться к дисплею пальцем и удерживать его некоторое время.
  - Отобразится экран запуска.



### Изменение вида экрана запуска

Существует два различных варианта отображения экрана запуска: в виде виджетов (см. страницу 11) или списка. Исходно установлено отображение в виде виджетов.



- ▶ Для временного изменения режима отображения следует нажать функциональную клавишу **1**.
  - Данный режим отображения сохранится до тех пор, пока экран не потемнеет.
  - После этого изменения будут сброшены.
  - При повторной активации дисплея отобразится сохраненный в настройках пользователя вид.
- ▶ Для длительного изменения режима отображения следует выбрать в меню настроек пользователя «Индивидуальные настройки» нужный вариант отображения экрана запуска (см. страницу 49).

### Отображение экспресс-информации

В режиме отображения виджетов могут отображаться названия виджетов, а также избранные функции  «Переименовать» и  «Удалить».

- ▶ Удерживать необходимый виджет **2** нажатым.
  - Над виджетом появляется экспресс-информация, а в меню «Программы-фавориты» – функция-фаворит (см. страницу 25).
- ▶ Отпустить виджет **2**.



- Экспресс-информация исчезнет. В программе «Программы-фавориты»  экспресс-информация не исчезает для того, чтобы была возможность выбрать функцию «Переименовать»/«Удалить».

### Перемещение виджета

В режиме отображения виджетов их можно перемещать и располагать в ином порядке.

- ▶ Удерживая нужный виджет **2** нажатым, переместить его среди других виджетов.
  - Виджеты расположены на нескольких страницах, одновременно можно перемещать только один виджет.
- ▶ Отпустить виджет **2**.
  - Новый порядок расположения виджетов сохранится.

### Отображение правой панели инструментов

Правую панель инструментов можно отображать независимо от режима работы.

- ▶ Потянуть шторку **3** влево.
  - Раскроется панель инструментов.
  - На дисплее отобразятся дополнительные функции.

### Управление круговым бегунком CircleSlider

- ▶ Нажать на название нужной программы или функции.
  - При этом цвет выбранной области изменится на желтый, сигнализируя о готовности к внесению изменений.
  - Область регулировки температуры теперь активирована, и в нее можно вносить изменения.
- ▶ Установить палец на CircleSlider **4** и сделать круговое движение.
  - Область значений изменится.
- ▶ Отпустить CircleSlider **4**.
- ▶ Для запуска программы или функции нажать «Старт».



## 4.2 Наполнение емкости для воды



**Не использовать фильтрованную (деминерализованную) или дистиллированную воду. Слить остаток воды из емкости для воды и заполнить емкость чистой питьевой водой.**

- ▶ Нажать функциональную клавишу  «Крышка отсека для воды».
  - Крышка отсека для воды откроется.
- ▶ Извлечь емкость для воды из прибора.
- ▶ Заполнить емкость водой до отметки «макс.».
  - Наполнять только свежей холодной питьевой водой.
  - Отметка «макс.» находится внутри круглого отверстия в крышке. Там установлена пластинка с надписью «макс.».
- ▶ Вставить заполненную емкость для воды в предусмотренное для нее отделение.
- ▶ Закрыть крышку вручную.

### Доливание воды

Содержимого емкости для воды хватает в нормальном случае для одной термообработки.

Если нужно долить воду:

- ▶ в емкость наливать не более 1 л воды, иначе по окончании работы вода может вытечь.

### 4.3 Выбор и запуск программы

- ▶ Прикоснуться к дисплею пальцем и удерживать его некоторое время.
  - Отобразится экран запуска.

#### Выбор группы программ

Или:

- ▶ В режиме отображения виджетов  нажать на название нужной группы программ.
  - На дисплее отобразится подменю с соответствующими программами.

Или:

- ▶ В режиме отображения списка  можно выбрать нужную группу программ с помощью CircleSlider или проведя пальцем вверх или вниз (или в обратном направлении).
- ▶ Нажать «OK» или прикоснуться к названию программы.
  - На дисплее отобразится подменю с соответствующими программами.

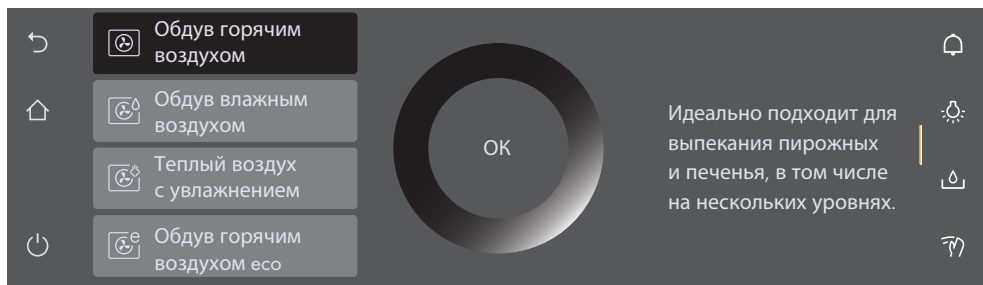

#### Выбор программы

- ▶ Выбрать нужную программу с помощью CircleSlider.
  - Также выбор можно осуществить путем проведения пальцем по экрану, навигации и нажатия на один из пунктов списка.
- ▶ Прикоснуться к нужной программе и нажать «OK» или повторно прикоснуться к той же программе.
  - На дисплее отобразится экран готовности к запуску или еще одно подменю с дополнительными программами.
- ▶ При необходимости повторить процесс и выбрать нужную программу так, чтобы на дисплее появился экран готовности к запуску:

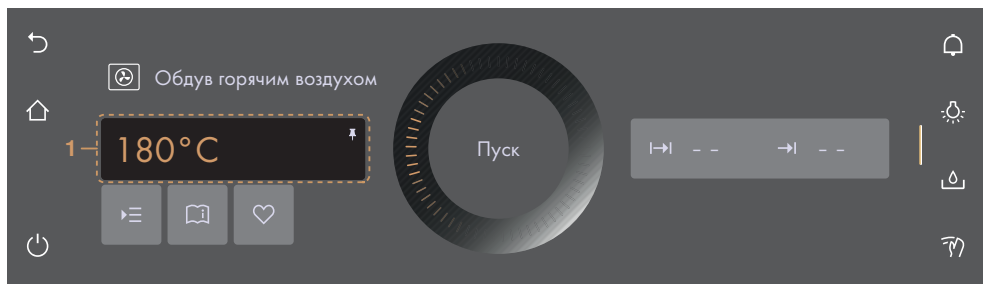

## Коррекция значений

- ▶ При необходимости откорректировать основное значение **1** с помощью CircleSlider (см. страницу 23).
- ▶ Если нужно, нажать  и определить, откорректировать или активировать значения других параметров (см. страницу 23).

## Сохранение значений

- ▶ При необходимости сохранить и закрепить откорректированное основное значение **1** для выбранной программы на постоянной основе (см. страницу 27).
- ▶ Если нужно, нажать  и создать программу-фаворит (см. страницу 25).

## Запуск программы

- ▶ Для запуска программы нажать «Старт».
  - Пульсирующий контур **2** кругового бегунка CircleSlider указывает на то, что режим работы стартовал.
  - В ходе предварительного разогрева отображается текущая температура в камере (в зависимости от программы и настроек).
  - Движущийся индикатор выполнения **3** в CircleSlider показывает оставшееся время или состояние предварительного нагрева для установленной программы, если такие настройки были заданы.



При настроенной опции «Предварительный разогрев» текущая температура в камере в процессе подогревания отображаться не будет. Вместо этого степень разогрева можно увидеть по мере продвижения индикатора выполнения программы.

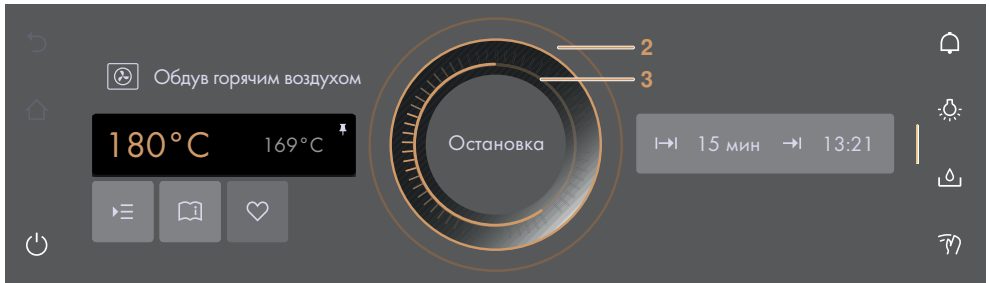

## 4.4 Изменение программы

Если программа еще не была запущена:

- ▶ нажать функциональную клавишу  «Экран запуска».
  - Отобразится экран запуска (см. страницу 18).
  - Здесь можно выбрать новую программу.



Если программа уже выполняется:



- ▶ нажать и удерживать кнопку «Стоп».
  - Программа будет остановлена (см. страницу 30).

## 4.5 Длительность

Настройку длительности можно регулировать, корректировать или отменять до начала или в ходе работы программы. По истечении установленной длительности программа автоматически завершается.

## Настройка длительности

- ▶ Выбрать необходимую программу (см. страницу 18).
- ▶ В области отображения значений нажать  «Длительность» (см. страницу 23).
  - Цвет области отображения значений изменится на желтый.
- ▶ Установить нужную длительность с помощью CircleSlider.
  - На дисплее отобразятся необходимая длительность и рассчитанное на ее основе время окончания работы :
 

 15 мин  13:21
  - Если была выбрана или ранее установлена функция предварительного разогрева, время окончания программы будет рассчитываться как сумма приблизительного времени разогрева и заданной длительности программы. Отсчет заданной длительности программы начнется только по завершении фазы предварительного разогрева.
- ▶ Для запуска программы нажать «Старт».
  - Программа запустится, отобразится оставшееся до конца программы время.
  - По истечении установленной длительности программа автоматически завершится (см. страницу 31).
  - Если в какой-либо программе предусмотрены последующие этапы, их можно выбирать по истечении заданной длительности программы.



Если заданы параметры как «Длительность», так и «Разогрев», отсчет установленной длительности приготовления начинается только по завершении фазы Разогрев (см. страницу 24).

## Диапазон настройки

Программа/функция	Минимальный	Максимальный
Программы с обдувом паром	10 сек	10 ч
Программы с обдувом горячим воздухом	10 сек	24 ч
Vacuisine	10 сек	72 ч
Поддержание в горячем состоянии	5 мин	1 ч 30 мин
Wellness	5–15 мин	15 мин – 1 ч
Подогрев тарелок в камере	30 мин	10 ч
Мягкое жарение	1 ч 30 мин – 3 ч 30 мин	4 ч 30 мин



Для программ с фиксированной длительностью корректировка данного параметра невозможна.

## Отображение времени в процессе работы

В ходе работы прибора могут отображаться время и длительность приготовления блюда.

- ▶ Развернуть шторку панели инструментов.
- ▶ Нажать функциональную кнопку  «Время».
  - На дисплее отобразятся время и длительность приготовления.

## Скрытие отображения времени в процессе работы

- ▶ Нажать **X** либо «ОК».
  - С дисплея исчезнут время и длительность приготовления.

## 4.6 Отсрочка старта/окончание работы

Функция отсрочки старта активируется, если при выбранной программе установлена длительность и дополнительно – время окончания работы. Прибор автоматически включится и в нужное время снова выключится.

### Настройка отсрочки старта

- ▶ Выбрать необходимую программу (см. страницу 18).
- ▶ Настроить длительность (см. страницу 19).
- ▶ При необходимости настроить дополнительные параметры (см. страницу 23).
- ▶ Если не была активирована функция «Разогрев», поставить приготовляемое блюдо в камеру.



**Если функция «Разогрев» была активирована, ставить блюдо в камеру можно только после звукового сигнала и появления соответствующего сообщения.**

Перед настройкой отсрочки старта

- ▶ в области отображения значений нажать → «Окончание».
  - Цвет области отображения значений изменится на желтый.
- ▶ Установить нужное время окончания с помощью CircleSlider.

- На дисплее отобразятся необходимая длительность и заданное время окончания работы:

→ 15 мин → 13:21

- ▶ для запуска отсрочки старта нажать «Старт».
  - На дисплее отобразятся оставшееся/заданное время до запуска программы и время окончания работы:

Прибор запускается через:  
32 мин

→ 15 мин

- ▶ при необходимости следует проверить и изменить данные настройки (см. страницу 23).
  - При изменении параметров «Длительность», «Окончание», «Разогрев» или «Температура продукта» оставшееся время до запуска программы рассчитывается заново.



После задания параметра «Длительность» время окончания программы в ходе ее выполнения уже невозможно отрегулировать или откорректировать.

### Пример

- ▶ Выбрать программу ☼ «Обдув горячим воздухом» и 180 °С.
- ▶ В 8:00 установлена длительность – 1 ч 15 мин.
- ▶ Выставлено время окончания работы – 11:30.
  - Прибор автоматически включится в 10:15 и выключится в 11:30.

## 4.7 Температура сердцевины



**Используйте только температурный зонд, входящий в комплект поставки. Запрещается мыть температурный зонд в посудомоечной машине; штекер зонда всегда должен быть чистым.**

С помощью температурного зонда измеряется температура в середине продукта (так называемая температура сердцевины). Как только продукт достигнет необходимой температуры (температуры сердцевины, которую продукт должен иметь по окончании термообработки), процесс работы отключается автоматически. Температуру сердцевины можно также измерить, не прекращая работу программы.



Для правильного измерения температуры сердцевины температурный зонд следует вставлять в продукт максимально глубоко и в самый центр. Оптимально необходимая температура зависит от размеров куска мяса и степени готовности. Следует учитывать данные о температуре из приложения «EasyCook».

### Настройка

- ▶ Вставить температурный зонд.
- ▶ Выбрать необходимую программу (см. страницу 18).
- ▶ Установить нужную температуру с помощью CircleSlider.
- ▶ В области отображения значений нажать  «Температура сердцевины».
  - Цвет области отображения значений изменится на желтый.
- ▶ Установить нужную температуру с помощью CircleSlider.
- ▶ Для запуска программы нажать «Старт».



Процесс работы может быть запущен только в том случае, если температурный зонд вставлен в штекерное гнездо прибора.

- ▶ Проверить и изменить настройки.
  - Во время приготовления текущая температура сердцевины отображается в нижней части дисплея рядом со значением заданной температуры.
  - Заданная необходимая температура отображается справа от .
  - По достижении необходимой температуры работа автоматически завершается (см. страницу 31).

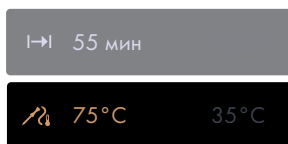

Если готовое блюдо остается в камере после выключения прибора, то воздействие остаточного тепла может привести к повышению температуры сердцевины.

### Только измерение температуры сердцевины





Если необходимо только измерить температуру сердцевины, но работа по достижении необходимой температуры не должна быть окончена, действовать следующим образом:

- ▶ Выбрать необходимую программу (см. страницу 18).
- ▶ Вставить температурный зонд.
- ▶ Для запуска программы нажать «Старт».

## 4.8 Опции

### Обзор

Каждая программа предлагает различные опции. В вашем приборе предусмотрены следующие  «Опции»:

-  Предварительный разогрев (см. страницу 24)
-  Температура сердцевины (см. страницу 22)
-  Обдув горячим воздухом с паром (см. страницу 34)
-  Установка на более позднее время (см. страницу 24)

### Выбор и запуск опций

- ▶ Выбрать из нужной группы программ на дисплее какую-либо программу и при необходимости подтвердить, нажав «ОК» (см. страницу 18).
  - На дисплее отобразится экран готовности к запуску.
- ▶ Нажать .
  - На дисплее появляется меню опций:

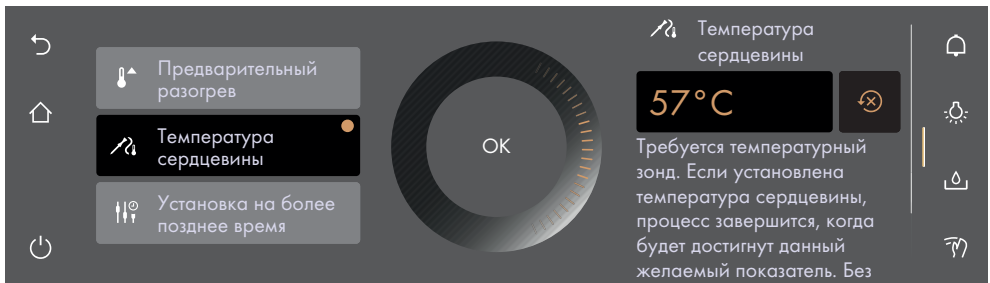

- ▶ нажать на нужную опцию.
- ▶ В правой части дисплея активировать опцию с помощью выключателя либо нажать на область значений и настроить необходимое значение посредством CircleSlider.
  - Каждая выделенная опция имеет .
- ▶ Подтвердить настройку, нажав «ОК».
  - Нажатием «ОК» можно подтвердить и несколько настроек одновременно.
  - На дисплее отобразится экран готовности к запуску.
- ▶ Для запуска программы нажать «Старт».

 Опцию «Температура сердцевины» можно настраивать прямо на экране готовности к запуску. При вставленном температурном зонде.



## 4.9 Контроль и изменение настроек

Значения и настройки можно изменять как перед началом работы, так и во время нее. Исключением является настройка времени окончания программы , производимая во время работы (см. страницу 31) и разогрева (см. страницу 24).

- ▶ Нажать на поле с необходимой настройкой.
- ▶ Для коррекции или сброса какого-либо значения нажать на область значений и откорректировать нужное значение посредством CircleSlider.
  - Цвет области отображения значений изменится на желтый.

- ▶ Для активации или деактивации опций следует нажимать на выключатель.
- ▶ Подтвердить настройку, нажав «ОК».



### 4.10 Разогрев

 Если функция  «Разогрев» была активирована, ставить блюдо в камеру можно только после звукового сигнала и появления соответствующего сообщения.



Во время предварительного разогрева камера быстро прогревается до нужной температуры.

#### Обзор

Предварительный разогрев возможен для следующих программ:

-  Обдув горячим воздухом
-  Обдув влажным воздухом
-  Теплый воздух с увлажнением

#### Включение функции предварительного разогрева в параметрах

- ▶ Выбрать необходимую программу (см. страницу 18).
- ▶ Нажать  «Параметры» и выбрать  «Предварительный разогрев».
- ▶ Нажать на выключатель функции «Предварительный разогрев».
  - Функция «Предварительный разогрев» включена.
- ▶ При необходимости настроить дополнительные параметры (см. страницу 23).
- ▶ Подтвердить настройку, нажав «ОК».
- ▶ Для запуска программы с предварительным разогревом нажать «Старт».
  - Функция «Предварительный разогрев» запустится.
  - Процесс выполнения программы будет отображаться в CircleSlider.

#### Помещение приготовляемого блюда в камеру



Как только камера разогреется,

- прозвучит акустический сигнал и отобразится сообщение. Только после сброса данного сообщения начнется отсчет длительности приготовления, если данная функция была настроена.
- ▶ Поставить приготовляемое блюдо в камеру.
- ▶ Закрыть дверцу прибора и подтвердить сообщение, нажав «ОК».
  - Программа запустится.

### 4.11 Установка на более позднее время

С помощью функции «Установка на более позднее время» программа вместе со всеми настройками может быть выбрана заранее, но запущена в более позднее время. Программа запустится не автоматически, а посредством взаимодействия с пользователем. Прибор останется в состоянии готовности к запуску и не переключится в режим экономии электроэнергии в состоянии покоя EcoStandby.

#### Настройка функции «Установка на более позднее время»

- ▶ Выбрать необходимую программу (см. страницу 18).
- ▶ Нажать  «Опции» и выбрать  «Установка на более позднее время».
- ▶ Нажать выключатель функции «Установка на более позднее время».
  - Функция «Установка на более позднее время» будет включена.
  - Настройки могут сохраняться до 36 часов.



- ▶ При необходимости настроить дополнительные параметры (см. страницу 23).
- ▶ Если не была активирована функция «Разогрев», поставить приготавливаемое блюдо в камеру.

#### Запуск функции «Установка на более позднее время»

- ▶ Для запуска программы нажать «Старт».
  - Программа запустится, отобразится оставшееся до конца программы время.



При одновременной настройке функций «Окончание работы» и «Установка на более позднее время» установленное время окончания работы при запуске функции «Установка на более позднее время» не учитывается.

## 4.12 Рекомендации по использованию

Рекомендации по использованию содержат многочисленные советы различного характера, напр., об использовании подходящей подставки и посуды для приготовления того или иного блюда, а также специальные рекомендации для каждой программы.

Если программа еще не была запущена:

- ▶ Выбрать необходимую программу (см. страницу 18).
  - На дисплее отобразится экран готовности к запуску.

#### Отображение рекомендаций по использованию

- ▶ Нажать  «Рекомендации по использованию».
  - Будут отображены рекомендации для соответствующей программы.



#### Скрытие отображения рекомендаций по использованию

- ▶ чтобы скрыть рекомендации, нажать **X**.
  - На дисплее отобразится экран готовности к запуску или текущий режим работы.

## 4.13 Программы-фавориты

### Создание программы-фаворита

В качестве программы-фаворита может быть выбрана любая программа за исключением программ очистки. При этом могут сохраняться любые опции, кроме «Окончание работы» →1. Всего может быть создано максимум 50 программ-фаворитов.

- ▶ Выбрать нужную программу и откорректировать значения и настройки (см. страницу 18).
- ▶ Нажать  «Программы-фавориты».
  - На дисплее отобразится меню с названиями программ-фаворитов, а также клавиатура.
- ▶ При необходимости можно изменить название программы-фаворита с помощью клавиатуры.
- ▶ Для удаления программы-фаворита нажать .
- ▶ Для сохранения программы-фаворита нажать «ОК».
  - Отобразится экспресс-информация программы-фаворита.

- На экране запуска программа-фаворит **1** отобразится в виде виджета с сердечком.



### Изменение программы-фаворита

Однажды созданная программа-фаворит впоследствии не может быть изменена.

- ▶ Для изменения отдельных значений или настроек относительно старой программы-фаворита нужно создать новую программу-фаворит и при необходимости удалить старую.

### Изменение названия программы-фаворита

Изменить название программы-фаворита можно только в режиме отображения виджетов.

- ▶ При необходимости нажать **⋮**
  - На экране запуска отобразятся виджеты.
- ▶ Нажать и удерживать программу-фаворит **1**.
  - Над виджетом отобразится экспресс-информация.
- ▶ Нажать **✎** «Переименовать».
  - На дисплее отобразится меню с названиями программ-фаворитов, а также клавиатура.
- ▶ С помощью клавиатуры изменить название программы-фаворита.
- ▶ Чтобы оставить прежнее название программы-фаворита, нажать **↶**.
- ▶ Для сохранения нового названия программы-фаворита нажать «ОК».

### Удаление программы-фаворита

Удалить какую-либо программу-фаворит можно только в режиме отображения виджетов.

- ▶ При необходимости нажать **⋮**
  - На экране запуска отобразятся виджеты.
- ▶ Нажать и удерживать программу-фаворит **1**.
  - Над виджетом отобразится экспресс-информация.
- ▶ Нажать **☒** «Удалить».
  - На дисплее отобразится сообщение: «Действительно удалить или сбросить?»
- ▶ Чтобы оставить программу-фаворит, нажать **✘** «Нет».
- ▶ Для удаления программы-фаворита нажать **✓** «Да».

### Запуск программы-фаворита

- ▶ На экране запуска нажать на программу-фаворит **1**.
  - На дисплее отобразится экран готовности к запуску.
- ▶ Для запуска программы-фаворита **1** нажать «Старт».

## 4.14 Закрепление

Для изменения предложенного программой основного значения на постоянной основе его можно «прикрепить кнопкой» . Каждой программе присваивается только одно основное значение. Основные значения могут быть такими:

- Температура
- уровень температуры
- Информация о продукте



Программа «Гигиена» и программы с рецептами, а также функции подогрева тарелок и удаления накипи закреплению не подлежат.

### Закрепление основного значения

- ▶ Выбрать необходимую программу (см. страницу 18).
  - На дисплее отобразится экран готовности к запуску.
- ▶ Откорректировать основное значение с помощью CircleSlider (см. страницу 23)
- ▶ Удерживать основное значение нажатым.
  - Цвет «кнопки» изменится на желтый.
  - Основное значение нужной программы установлено.
  - При каждом вызове программы закрепленное основное значение будет отображаться в качестве предлагаемой величины.

### Сброс закрепленного основного значения

- ▶ На экране запуска нажать на программу с закрепленным основным значением.
  - На дисплее отобразится экран готовности к запуску.
- ▶ Удерживать подсвеченное желтым основное значение нажатым.
  - Цвет «кнопки» изменится на белый.
  - Основное значение нужной программы больше не задано.
  - При каждом вызове программы будет отображаться заданное в заводских настройках предлагаемое значение.



Если необходимо сбросить все закрепленные основные значения, следует отобразить настройку пользователя «Закрепленные значения» (см. страницу 52).

## 4.15 Таймер

Таймер работает как песочные часы. Он может использоваться независимо от других функций и программ.

### Настройка и запуск таймера

- ▶ Нажать функциональную клавишу  «Таймер» на правой панели инструментов.
  - На дисплее отобразится таймер.
  - Предлагаемое значение **1** выделится желтым цветом.

- ▶ Установить нужную длительность с помощью CircleSlider.

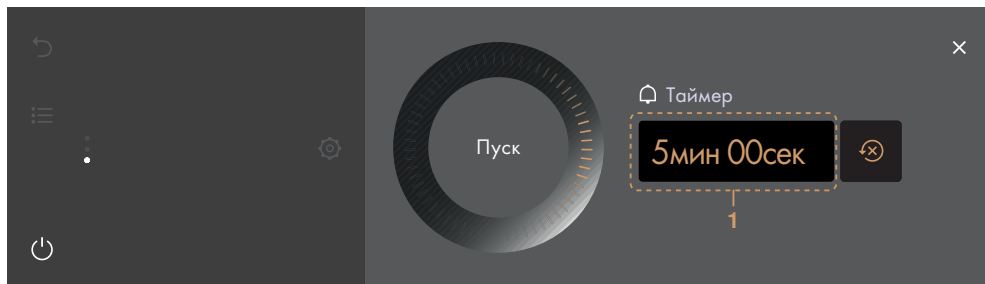

- ▶ Нажать «Старт».
  - Отобразится экран запуска.
  - На панели инструментов отобразится отсчет оставшегося времени.

По истечении длительности приготовления

- раздается звуковой сигнал;
- на дисплее высвечивается «Время таймера истекло».
- ▶ Для подтверждения данного сообщения нажать «ОК».

### Контроль и изменение

- ▶ Нажать функциональную клавишу  «Таймер».
  - На дисплее отображается текущее остаточное время.
- ▶ Нажать и удерживать кнопку «Стоп».
  - Отсчет длительности приготовления приостанавливается.
- ▶ Увеличить или сократить длительность приготовления с помощью CircleSlider.
- ▶ Для подтверждения продления или сокращения нажать «ОК».
  - Измененная длительность приготовления будет сохранена.
  - Отобразится экран запуска.
  - На дисплее отображается текущее остаточное время.



При повторном вызове таймера последнее установленное значение длительности приготовления автоматически отобразится как предлагаемая величина.

### Преждевременное выключение таймера

- ▶ Нажать функциональную клавишу  «Таймер».
  - На дисплее отображается текущее остаточное время.
- ▶ Нажать и удерживать кнопку «Стоп».



## 4.16 Освещение

Освещение камеры может включаться и выключаться независимо от работы прибора.





Освещение камеры автоматически включится за 3 минуты до завершения длительности приготовления.

### Включение освещения камеры

- ▶ Нажать функциональную клавишу  «Освещение».
  - Цвет функциональной клавиши  изменится на желтый.
  - Освещение камеры будет включено.



### Выключение освещения камеры

- ▶ Нажать функциональную клавишу  «Освещение».
  - Цвет функциональной клавиши  изменится на белый.
  - Освещение камеры будет выключено.

### 4.17 Блокировка экрана

Эта функция блокирует ввод данных через дисплей, например, во время очистки дисплея или же с целью предотвращения случайного изменения значений. При этом работа прибора продолжается, а сообщения отображаются.

#### Включение блокировки экрана

- ▶ Нажать функциональную клавишу  «Блокировка экрана».
  - На дисплее отобразится сообщение: «Активировать»
- ▶ Нажать «Активировать».
  - На дисплее отобразится .



#### Отключение блокировки экрана

- ▶ Нажать и удерживать .
  - Блокировка экрана будет снята.



### 4.18 Тихий режим

В тихом режиме прибор работает максимально тихо. Все звуки переключаются на самую низкую громкость. Тихий режим можно включать и выключать как в Настройках пользователя (см. страницу 49), так и через быстрый доступ на панели инструментов.

#### Включение тихого режима

- ▶ Развернуть шторку панели инструментов.
- ▶ Нажать функциональную клавишу  «Тихий режим».
  - На дисплее отобразится функция «Тихий режим».
- ▶ Нажать на выключатель функции «Тихий режим».
  - Функция «Тихий режим» будет включена.
  - Цвет функции  «Тихий режим» на панелях инструментов изменится на желтый.

#### Выключение тихого режима

- ▶ Развернуть шторку панели инструментов.
- ▶ Нажать функциональную клавишу  «Тихий режим».
  - На дисплее отобразится функция «Тихий режим».
- ▶ Нажать на выключатель функции «Тихий режим».
  - Функция «Тихий режим» будет отключена.
  - Цвет функции  «Тихий режим» на панелях инструментов изменится на белый.

### 4.19 Время

Время может отображаться независимо от режима работы.

#### Отображение времени

- ▶ Развернуть шторку панели инструментов.

- ▶ Нажать функциональную клавишу ⏸ «Время».
  - Время отобразится на дисплее.
  - При наличии соответствующей настройки одновременно отображается и длительность заданной программы.

### Скрытие отображения времени

- ▶ Чтобы скрыть время, нажать ✕.
  - Отображение времени на дисплее будет скрыто.

## 4.20 Прерывание/преждевременное завершение программы

В ходе выполнения программы могут быть прерваны или преждевременно завершены.

### Прерывание программы

- ▶ Нажать и удерживать кнопку «Стоп».

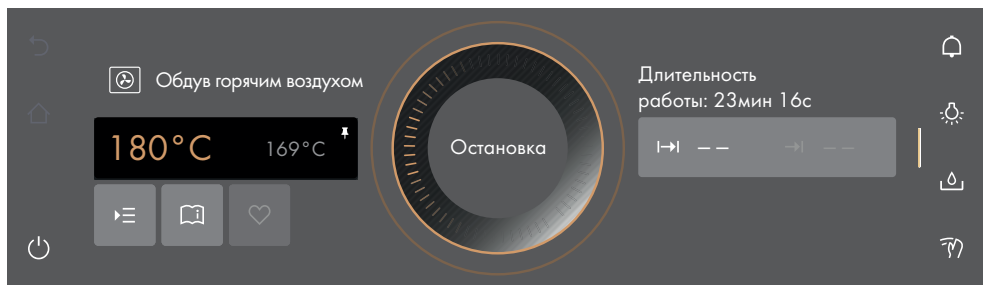

- Программа будет прервана.
- При включении прозвучит сигнал подтверждения.
- На дисплее, в зависимости от программы, предлагается выбор следующих опций:
  - Подтвердить вопрос «Вы действительно хотите завершить программу?», нажав ✓ «Да».
  - Для продолжения работы выбрать один из отображенных последующих шагов.
  - Для перехода в меню более высокого уровня выбрать функциональную кнопку ↶.
  - Для перехода к экрану запуска выбрать функциональную кнопку ⏪ . (см. страницу 18)
  - Для выключения прибора удерживать нажатой функциональную кнопку ⏻ . (см. страницу 32)



Если программа выполнялась меньше 1 минуты, при ее прерывании отображается экран готовности к запуску.

### Преждевременное завершение программы

- ▶ Удерживать функциональную клавишу ⏻ нажатой.
  - Текущая программа будет завершена; если включен таймер, отсчет времени продолжается.
  - Если при этом была активирована блокировка дисплея, она деактивируется.
  - Прибор выключится (см. страницу 32).

## 4.21 Завершение работы

По истечении установленной длительности приготовления/шага или по достижении заданной температуры

- Программа автоматически завершается.
- Раздается звуковой сигнал.
- При наличии последующих шагов программы на дисплее появляется сообщение: «Работа завершена. Хотите перейти к следующему шагу?».
- ▶ Для окончательного завершения работы нажать «Нет».
- ▶ Для подтверждения данного сообщения нажать «Да».
  - На дисплее, в зависимости от программы, предлагается выбор следующих параметров:
    - Для продолжения работы выбрать один из отображенных последующих шагов.
    - Для перехода в меню более высокого уровня выбрать функциональную кнопку ↶.
    - Для перехода к экрану запуска выбрать функциональную кнопку ⏏. (см. страницу 18)
    - Для выключения прибора удерживать нажатой функциональную кнопку ⏻. (см. страницу 32)

В режиме экономии электроэнергии в состоянии покоя EcoStandby до тех пор, пока температура в камере превышает 80 °С.

- На дисплее отображается: «Остаточное тепло в камере» и текущая температура в камере.

В режиме экономии электроэнергии в состоянии покоя EcoStandby при вставленном температурном зонде.

- На дисплее высвечивается температура сердцевины продукта.



Остаточное тепло позволяет еще некоторое время поддерживать блюда в горячем состоянии. Как только температура опускается ниже 80 °С, все индикаторы выключаются. Если температурный зонд в этот момент еще вставлен, индикаторы выключатся только при его извлечении. Охлаждающий вентилятор может продолжать работать.

Если в течение 3 минут не выполняется никаких действий.

- Дисплей темнеет, и прибор автоматически выключается (см. страницу 32).

### Вынимание продукта



#### Опасность ожогов!

При открывании дверцы прибора из камеры может выходить горячий пар или горячий воздух. Принадлежности нагреваются. Использовать защитные перчатки или прихватку.

- ▶ Вынуть готовый продукт из камеры.
- ▶ Полностью удалять конденсат и остатки продуктов из камеры после каждой термообработки с использованием пара.
- ▶ Для предотвращения образования ржавчины и неприятных запахов вытирать остатки влаги и загрязнения мягкой ветошью.
- ▶ Дверцу прибора следует оставлять открытой в положении для вентиляции до тех пор, пока камера не остынет и не высохнет.

## 4.22 Последующие операции

Последующие операции – это программы, посредством которых работа прибора может продолжаться после завершения или прерывания основной программы. Можно продолжить работу в программе, которая была только что завершена. Предлагаемый выбор дальнейших операций зависит от ранее завершенной или прерванной программы.

Сразу после окончания/прерывания программы и появления сообщения «Работа завершена. Перейти к следующей операции?» следует подтвердить данное сообщение, нажав кнопку «Да» (см. страницу 31).

- На дисплее отображается последующая операция для выбора:





### Продолжение работы

- ▶ Выбрать нужную операцию.
  - При выборе операции **1** только что завершенная/прерванная программа будет продолжена. Основные значения (температура или уровень температуры) при этом будут взяты непосредственно из завершенной/прерванной программы.
- ▶ Подтвердить выбор, нажав ОК.
  - На дисплее отобразится экран готовности к запуску с ограниченными возможностями настройки.
- ▶ При необходимости нажать  и настроить дополнительные параметры (см. страницу 23).
- ▶ Для запуска одной из последующих операций нажать «Старт».

### Прерывание работы

Для прерывания работы доступны следующие параметры:

- Для перехода к экрану запуска выбрать функциональную кнопку . (см. страницу 18)
- Для выключения прибора удерживать нажатой функциональную кнопку . (см. страницу 32)

Если в течение 3 минут не выполняется никаких действий.

- Дисплей темнеет, и прибор автоматически выключается (см. страницу 32).

## 4.23 Выключение прибора

- ▶ Удерживать функциональную клавишу  нажатой.
  - Текущая программа будет завершена; если включен таймер, отсчет времени продолжается.
  - Если при этом была активирована блокировка дисплея, она деактивируется.
  - При программах обдува паром выполняется выпуск пара.



- Дисплей потемнеет.
- Прибор перешел в режим экономии электроэнергии в состоянии покоя EcoStandby.

### Индикация после выключения

В зависимости от программы и настроек на затемненном дисплее отображаются

- индикатор остаточного тепла и температура, если температура превышает 80 °С;
- температура сердцевины при вставленном температурном зонде;
- по завершении любой программы с обдувом паром: «Не вынимать емкость для воды» – если система водоснабжения еще не была опорожнена.

## 4.24 Опорожнение емкости с водой



### Опасность получения ожога!

Вода в емкости может быть горячей. На дисплее отобразится: «Не вынимать емкость для воды», если температура оставшейся воды слишком высока, вследствие чего воду пока нельзя откачать. Не вынимать емкость для воды! В целях безопасности остатки воды откачиваются только после охлаждения до определенной температуры.

После выключения прибора

- остатки воды из испарителя закачиваются обратно в емкость для воды;
- на дисплее отображается: «Вода откачивается».

Как только вода будет откачана:

- ▶ нажать функциональную клавишу  «Открыть крышку емкости для воды».
  - Крышка отсека для воды откроется.
- ▶ Извлечь емкость для воды из прибора, опорожнить и просушить.
- ▶ Снова вставить емкость для воды в предусмотренный для нее отсек.
- ▶ Закрыть крышку вручную.



Повторный запуск одной из программ возможен в любой момент.

## 4.25 Рекомендации по использованию прибора

В рекомендациях по использованию прибора предлагаются темы по управлению прибором.

### Темы

Отобразить можно следующие темы:

- |                                 |                      |
|---------------------------------|----------------------|
| ▪ Экран запуска                 | ▪ Программы-фавориты |
| ▪ Панели инструментов           | ▪ Закрепить          |
| ▪ Круговой бегунок CircleSlider | ▪ EasyCook           |
| ▪ Виджеты                       | ▪ Очистка            |
| ▪ Список                        | ▪ Разогрев           |
| ▪ Температурный зонд            |                      |

### Отображение рекомендаций по использованию прибора

- ▶ На экране запуска нажать  «Рекомендации по использованию прибора».
  - На дисплее появится меню рекомендаций по использованию прибора.
- ▶ Выбрать нужную тему.
  - В правой области дисплея появится информация по нужной теме.

## 5 Программы

### 5.1 Обдув горячим воздухом



Температурный диапазон	30–230 °С
Предлагаемое значение	180 °С
Уровень	2 или 1 + 3



Воздух в камере прогревается нагревательным элементом, расположенным за задней стенкой камеры, и равномерно циркулирует.

#### Программа

- Пирог, печенье, хлеб и жаркое на 1 или 2 подставках



Выбрать температуру прибл. на 20 °С ниже, чем в режиме верхнего/нижнего жара, поскольку передача тепла происходит более эффективно.

### 5.2 Обдув влажным воздухом



Температурный диапазон	30–230 °С
Предлагаемое значение	180 °С
Уровень	2 или 1 + 3

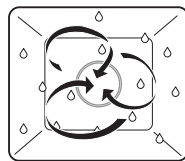

Воздух в камере прогревается нагревательным элементом, расположенным за задней стенкой камеры, и равномерно циркулирует. Влага, выделяемая продуктом, выводится из камеры в минимальном объеме. Влажность продукта сохраняется.

#### Программа

- Жаркое, тушеные блюда и гратен



Выбрать температуру прибл. на 20 °С ниже, чем в режиме верхнего/нижнего жара, поскольку передача тепла происходит более эффективно.

### 5.3 Горячий воздух с паром



Температурный диапазон	80–230 °С
Предлагаемое значение	180 °С
Уровень	2 или 1 + 3

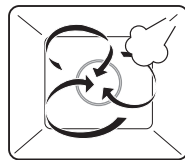

Камера нагревается горячим воздухом. Дополнительный обдув паром обеспечивает более эффективную передачу энергии приготовляемому блюду. Благодаря этому процесс приготовления немного ускоряется, а блюдо становится особенно хрустящим.



При температуре более 100 °С пар невидим.

## Программа

- Для приготовления выпечки из слоеного и дрожжевого теста, хлеба, плетенки
- Запеканка, гратен
- Мясо
- Замороженные и готовые продукты

 Особенно подходит для приготовления замороженных продуктов в малом количестве жира, таких как картофель-фри в духовой печи или спринг-роллы.

Обдув паром можно включать и выключать во время работы прибора посредством опции .

### 5.4 Обдув горячим воздухом есо



Температурный диапазон	30–230 °С
Предлагаемое значение	180 °С
Уровень	2 или 1 + 3



Данная программа особенно энергосберегающая. Воздух в камере прогревается нагревательным элементом, расположенным за задней стенкой камеры, и равномерно циркулирует. Влага, выделяемая продуктом, остается в камере. Приготовляемое блюдо не пересыхает.

## Программа

- Для приготовления жаркого, мелкой выпечки и гратенов

 Для приготовления в этой программе предварительно разогревать камеру не следует. Таким образом снижается расход энергии. Длительность приготовления по сравнению с классическим режимом обдува горячим воздухом может увеличиться.

 В данной программе температурная кривая адаптируется для достижения энергосберегающего режима приготовления. На это во время работы указывает индикация «ЕСО» на дисплее.

 Выбрать температуру прикл. на 20 °С ниже, чем в режиме верхнего/нижнего жара, поскольку передача тепла происходит более эффективно.

### 5.5 Приготовление на пару



Температурный диапазон	30–100 °С
Предлагаемое значение	100 °С
Уровень	1–4

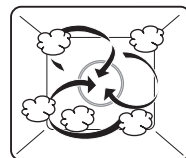

Камера нагревается одновременно паром и горячим воздухом. Продукт подогревается или готовится на пару.

## Применение

- Приготовление на пару овощей, риса, зерновых продуктов, бобовых, яичных блюд
- Варка мяса, птицы и рыбы без доведения до кипения

- Извлечение сока из фруктов и ягод
- Приготовление йогурта
- Уваривание



Приготовление на пару возможно одновременно на нескольких уровнях.

- ▶ Поместить противень из нержавеющей стали под перфорированную емкость для термообработки, чтобы упростить очистку камеры.

### 5.6 Разогревание



Температурный диапазон	80–200 °C
Предлагаемое значение	120 °C
Уровень	1–4

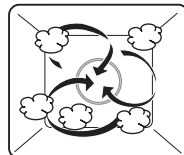

Камера нагревается паром и горячим воздухом. Продукт бережно подогревается и не пересыхает.

#### Применение

- Разогрев предварительно приготовленных блюд и готовых продуктов



Возможно разогревание на нескольких уровнях одновременно.



Для приготовления менее влажных блюд (например, придания свежести хлебу, пирог) следует установить более высокую температуру (150–180 °C).

### 5.7 Vacuisine

С помощью технологии  «Vacuisine» можно готовить мясо, рыбу, овощи и фрукты методом sous-vide. Продукты в вакуумной упаковке бережно готовятся на пару. С помощью температурного зонда можно контролировать температуру сердцевины. При этом температурой сердцевины будет считаться температура, заданная в камере. Этим достигается равномерная степень приготовления всего блюда.



Температурный диапазон	30–95 °C
Предлагаемое значение	60 °C
Уровень	1–4
Максимальная рекомендованная длительность приготовления	72 часа

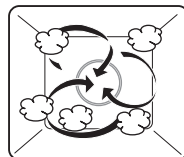

Камера нагревается одновременно паром и горячим воздухом. Продукт подогревается или готовится на пару.

#### Указания для достижения оптимального результата

- Использовать только свежие продукты. В первую очередь, это касается мяса и рыбы. Продукты, которые перед этим хранились дольше положенного срока, имеют повышенное содержание микроорганизмов и не предназначены для приготовления по технологии Vacuisine.

- Качество мяса: для технологии приготовления Vacuisine одинаково хорошо подходят как куски постного мяса (например, филе), так и куски жилистого мяса с большим количеством соединительных тканей (например, закуска, свиная грудинка).

### Подготовка продуктов

- Вакуумирование продуктов (см. указания в руководстве по эксплуатации ящика с функцией вакуумирования, домашнюю страницу или брошюру с рецептами).
- Если вы хотите контролировать температуру сердцевины мяса с помощью температурного зонда, необходимо закупорить область входного отверстия зонда (в вакуумном пакете), используя уплотнительную подушку. Таким образом в пакете сохранится вакуум.
- ▶ Наклеить уплотнительную подушку на чистый и сухой вакуумный пакет с продуктом.
- ▶ Вставить температурный зонд в мясо через уплотнительную подушку и пакет. Конец зонда должен находиться в середине самой толстой части куска мяса.

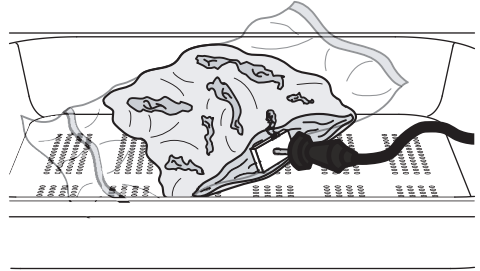

### Выбор и запуск Vacuisine

- ▶ Вставить перфорированную емкость для термообработки и положить на нее продукт в вакуумной упаковке.





Следить за тем, чтобы пакеты лежали рядом, а не друг на друге: таким образом пар равномерно распределяется по продуктам.



Наполненная емкость для воды должна находиться в предназначенном для этого отделении. При длительном времени приготовления следует при необходимости подливать воду. Отобразится соответствующее сообщение.



Если требуемое время приготовления больше 10 часов, противень из нержавеющей стали необходимо переместить под перфорированную емкость для термообработки.

- ▶ При необходимости вставить температурный зонд в прибор.
- ▶ Прикоснуться к дисплею пальцем и удерживать его некоторое время.
  - Прибор запустится и отобразится экран запуска.
- ▶ Выбрать программу  «Vacuisine» и при необходимости подтвердить выбор нажатием «OK» (см. страницу 18).
  - На дисплее отобразятся настройки программы «Vacuisine».
- ▶ При необходимости выполнить нужные настройки (см. страницу 23).
- ▶ Для запуска программы  «Vacuisine» нажать «Старт».



В программе  «Vacuisine» температурный зонд служит только для контроля температуры сердцевины. Температуру сердцевины нельзя настроить.

**Контроль температуры сердцевины с использованием температурного зонда**

- ▶ Если температура сердцевины достигнет уровня температуры в камере:
  - раздается звуковой сигнал;
  - на дисплее отображается: «Продукт достиг температуры сердцевины»;
  - мясо готово. Работа не прерывается;
  - мясо можно оставить в приборе еще максимум на час.
- ▶ Если по недосмотру установленное время окажется слишком коротким и истечет прежде, чем будет достигнута температура сердцевины:
  - работа не прерывается;
  - раздается звуковой сигнал;
  - на дисплее отображается: «Продукт еще не достиг температуры сердцевины. Продолжение работы».

**5.8 Мягкое жарение****Принцип действия**

Программа ↗ «Мягкое жарение» позволяет бережно приготовить мясо высокого качества. Время завершения работы можно выбрать точно, независимо от веса и толщины куска мяса. Температура регулируется автоматически. При заданном длительном времени приготовления температурный режим будет таким же, как при программе медленного приготовления при низких температурах.

Длительность приготовления можно регулировать в зависимости от вида мяса: от 1,5 ч до 4,5 ч.

**Указания для достижения оптимального результата**

- Достать мясо из холодильника минимум за 30–60 мин до обработки в режиме мягкого жарения.
- Вес мяса: 500–2000 г
- Толщина мяса: минимум 4 см
- Качество: высокое, мясо не должно быть слишком старым
- Для жилистых кусков, например лопатки или шеи, следует выбирать увеличенную длительность приготовления.

**Таблица параметров для программы ↗ «Мягкое жарение с поджариванием»**

Кусок мяса	Степень готовности	Предлагаемое значение необходимой температуры, °С
Телячье филе	средней прожарки	59
	полной прожарки	65
Телячий огузок, телячья поясничная часть	средней прожарки	63
	полной прожарки	69
Телячья лопатка	полной прожарки	75
Телячий ошеек	полной прожарки	75
Средняя часть тазобедренного отруба телятины	средней прожарки	61
	полной прожарки	71
Телячья грудинка	полной прожарки	75

Кусок мяса	Степень готовности	Предлагаемое значение необходимой температуры, °С
Говяжье филе	с кровью	48
	слабой прожарки	53
	средней прожарки	57
	полной прожарки	65
Антрекот, ростбиф	средней прожарки	57
	полной прожарки	64
Говяжий огузок	средней прожарки	63
	полной прожарки	69
Говяжья спинная часть	средней прожарки	60
	полной прожарки	68
Говяжья лопатка	средней прожарки	72
	полной прожарки	75
Свиной огузок, свиная поясничная часть	средней прожарки	61
	полной прожарки	72
Свиной ошеек	полной прожарки	76
Свиная лопатка	полной прожарки	76
Баранье жиго	средней прожарки	65
	полной прожарки	74

### Мягкое жарение после обжаривания

- ▶ Мясо замариновать или приправить специями.



Маринады с зеленью, горчицей и т. д. перед поджариванием удалить. Эти ингредиенты легко подгорают.

- ▶ Солить мясо непосредственно перед обжариванием.
- ▶ Хорошо обжарить мясо со всех сторон, макс. 5 мин.
- ▶ Затем выложить мясо на решетку.



Для получения хрустящей корочки обжаривать мясо можно только после того, как оно будет приготовлено. Для больших кусков мяса степень готовности практически не меняется. Для маленьких кусков заданную температуру следует снизить на 2–3 °С.

- ▶ Вставить температурный зонд в мясо таким образом, чтобы его конец находился в середине самой толстой части.



Для правильного измерения температуры сердцевины температурный зонд по возможности необходимо вставить в блюдо полностью и как можно ближе к центру. Температура внутри мяса важна для получения оптимального результата по окончании приготовления.

- ▶ Установить решетку с мясом на уровень 2, а высланный алюминиевой фольгой противень на уровень 1.

- ▶ Штекер температурного зонда вставить в гнездо.
- ▶ Запустить  «Мягкое жарение после обжаривания».

### Выбор мягкого жарения и запуск



После запуска изменение целевой температуры невозможно.

- ▶ Прикоснуться к дисплею пальцем и удерживать его некоторое время.
  - Отобразится экран запуска.
- ▶ Выбрать группу программ  режима «Мягкое жарение» и при необходимости подтвердить выбор нажатием «ОК (см. страницу 18)».
- ▶ Выбрать необходимый вид мяса.
- ▶ Выбрать необходимый кусок мяса.
- ▶ Выбрать нужную программу мягкого жарения и подтвердить выбор нажатием «ОК».



▶ Если выбор необходимого вида или куска мяса невозможен, выбрать опцию «Свободный выбор мяса».

- ▶ Выбрать целевую степень готовности (выбор невозможен при использовании опции «Свободный выбор мяса».)
  - На дисплее появятся настройки программы.
- ▶ При необходимости откорректировать предлагаемое значение и по желанию установить отсрочку старта (см. страницу 21).
- ▶ Для запуска программы «Мягкое жарение» нажать «Старт».



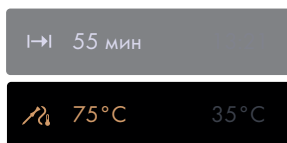

Температурный зонд должен быть вставлен в продукт.

- Мягкое жарение запускается.
- На дисплее отображаются значение заданной необходимой температуры, текущей температуры сердцевины и текущего остаточного времени.



Во время работы дверца прибора должна быть закрыта. Если во время мягкого жарения открыть дверцу прибора, работа прерывается и через некоторое время прекращается.

### Прерывание/преждевременное выключение мягкого жарения

- ▶ Для прерывания программы «Мягкое жарение» нажать и удерживать кнопку «Стоп».
  - На дисплее отобразится сообщение: «Вы действительно хотите прервать программу?»
- ▶ Для прерывания или преждевременного завершения программы «Мягкое жарение» следует нажать  «Да».
  - Работа прекращается.
- ▶ Для выключения прибора нажать и удерживать функциональную клавишу  (см. страницу 32).



Если вы случайно нажали «Да», но при этом хотели довести мясо до готовности, вам придется выбрать другую программу.

Программа «Мягкое жарение» не подходит для уже обжаренного мяса.



## 5.9 Поддержание в горячем состоянии

Посредством функции  «Поддержание в горячем состоянии» можно поддерживать температуру уже приготовленных блюд.



Если камера уже горячая, следует охладить ее при открытой дверце в течение прибл. 10 минут перед запуском программы «Поддержание в горячем состоянии», чтобы блюда при этом не пережарились. Чем дольше блюдо поддерживается в горячем состоянии, тем сильнее может измениться его консистенция.

## 5.10 Подогрев тарелок в камере



**Если камера уже горячая, следует охладить ее при открытой дверце в течение 3—4 минут перед запуском программы «Подогрев тарелок». Это необходимо для того, чтобы предотвратить повреждение посуды вследствие напряжения.**

- ▶ Прикоснуться к дисплею пальцем и удерживать его некоторое время.
  - Отобразится экран запуска.
- ▶ Установить посуду в камеру.
  - Лучше всего вначале установить решетку, а затем разместить на ней посуду.
- ▶ Нажать на программу  «Подогрев тарелок».
  - На дисплее отобразится длительность и рассчитанное на ее основе время окончания работы.
- ▶ При необходимости установить время окончания или отсрочку старта (см. страницу 21).



Следует выбирать длительность не менее 30 минут.

- ▶ Для запуска программы «Подогрев тарелок» нажать «Старт».
  - По истечении установленной длительности работы программа «Подогрев тарелок» автоматически завершится.



**Тарелки горячие. Использовать защитные перчатки или прихватку.**

## 5.11 Wellness

С помощью программы  «Wellness» можно подготавливать следующие предметы для ваших СПА-процедур:



Влажные салфетки



Горячие камни для массажа



Горячее обертывание



Мешочки с косточками



**Осторожно, горячо!**

Перед тем как поставить нагретые предметы на другие части корпуса, сначала проверьте их температуру на ощупь.

### Влажные салфетки

Перед запуском программы:

- ▶ Смочить и отжать полотенца.
- ▶ В развернутом состоянии разместить полотенца в перфорированной емкости для термообработки.

- ▶ Или скатать полотенца до нужного размера и разместить в перфорированной емкости для термообработки.

### Горячее обертывание

Перед запуском программы:

- ▶ Подготовленные полотенца разложить по возможности по всей поверхности перфорированной емкости для термообработки.

### Горячие камни

Перед запуском программы:

- ▶ Выложить чистые, гладкие камни в подходящую емкость и установить ее прямо на дно камеры.



### Мешочки с косточками

Перед запуском программы:

- ▶ Поместить мешочки с вишневыми или виноградными косточками в перфорированную емкость для термообработки.

## 5.12 Гигиена

С помощью программы  «Гигиена» можно выполнять дезинфекцию емкостей. Доступны следующие программы:

- |   |  |   |   |
|---|--|---|---|
|  | Дезинфекция бутылочек для детского питания |  | Заключительная дезинфекция банок с вареньем |
|  | Дезинфекция банок для консервирования      |   |   |

### Дезинфекция бутылочек для детского питания

Данная программа заменяет кипячение в воде.

Перед запуском программы:

- ▶ Помыть бутылочки.
- ▶ Разобрать бутылочки и сложить все компоненты в перфорированную емкость для термообработки.

После окончания программы:

- ▶ Установить бутылочки на чистое кухонное полотенце дном вверх и дать полностью высохнуть.

### Дезинфекция банок для консервирования

Данная программа заменяет предварительную обработку пустых стеклянных банок путем промывания горячей водой.

### Заключительная дезинфекция банок с вареньем

Данная программа улучшает сохраняемость варенья.

## 5.13 Книга кулинарных рецептов

Для данного прибора доступна следующая книга рецептов:

- «Приготовление на пару. С любовью к деталям».

В книге кулинарных рецептов содержатся рецепты, адаптированные к приготовлению в данном приборе. Они запрограммированы в приборе и автоматически запускаются после включения.

Для работы со своим прибором вы можете за отдельную плату заказать книгу кулинарных рецептов «Приготовление на пару». Рецепты уже запрограммированы в приборе, если прибор имеет необходимые для их приготовления режимы работы.

## Запуск рецепта



Для выполнения рецептов без предварительного разогрева положить продукт в холодную камеру.

- ▶ Прикоснуться к дисплею пальцем и удерживать его некоторое время.
  - Отобразится экран запуска.

Для рецептов приготовления на пару:

- ▶ Заполнить емкость для воды свежей холодной питьевой водой до отметки «макс.» и вставить в предназначенный для нее отсек.
- ▶ Выбрать группу программ  «Рецепты» и при необходимости подтвердить выбор нажатием «ОК» (см. страницу 18).
- ▶ Выбрать нужную книгу кулинарных рецептов.
- ▶ Выбрать нужный раздел.
- ▶ Выбрать необходимый рецепт и подтвердить выбор нажатием «ОК».
  - На дисплее появляются настройки рецепта.
  - При необходимости установить время окончания или отсрочку старта (см. страницу 21).
- ▶ Чтобы просмотреть отдельные этапы выполнения рецепта, открыть их обзор в левой части дисплея. Для этого выбрать «Шаг 1». Откроется обзор шагов, при этом для каждого шага может отображаться такая информация, как программа, температура и длительность. В информации о действиях также содержится соответствующая инструкция по их выполнению.
- ▶ Выбрав любой шаг или действие и подтвердив их нажатием «ОК», можно запустить выполнение рецепта начиная с данного шага. Для этого выбранный шаг приводится в состояние готовности к запуску и может быть, как обычно, запущен нажатием кнопки «Старт».
- ▶ Рецепт можно запустить начиная с любого шага, то есть отдельные шаги можно пропускать.



Если вы хотите запустить рецепт не с самого первого шага, выберите предшествующее данному шагу действие для получения соответствующих инструкций.



Существуют шаги и действия. Шаги – это предварительный разогрев или этапы приготовления, а действия – это инструкции по их выполнению.



### Во время выполнения рецепта

Во время выполнения рецепта может понадобиться открыть дверцу прибора, например, чтобы повернуть продукт или поставить в камеру еще один. В таком случае процесс выполнения приостанавливается, и на дисплее высвечивается инструкция относительно дальнейших действий.

Чтобы продолжить приготовление блюда по рецепту:

- ▶ Открыть дверцу прибора.
- ▶ Выполнить действие, например повернуть продукт.
- ▶ Закрыть дверцу прибора и подтвердить сообщение, нажав «ОК».
  - Выполнение рецепта продолжится.

### Прерывание выполнения рецепта

- ▶ Для прерывания выполнения рецепта нажать и удерживать кнопку «Стоп».
  - На дисплее отобразится сообщение: «Вы действительно хотите прервать программу?»
- ▶ Для прерывания выполнения рецепта выбрать ✓ «Да».
  - Выполнение рецепта прерывается.

## 5.14 Собственные рецепты

Можно создать до 40 любых собственных рецептов и сохранить их в памяти. Рецепт может состоять из нескольких шагов с определенными программами, предварительным нагревом, паузами и временем выдержки, которые автоматически выполняются после запуска. Существует возможность изменения и сохранения имеющихся рецептов.



На шаге «Предварительный нагрев» камера нагревается до температуры, выбранной на следующем шаге. Эта температура поддерживается до тех пор, пока продукт не будет поставлен в камеру и не будет нажата кнопка «ОК».

На шаге «Выдерживание» нагрев продолжается, и в камере поддерживается постоянная температура.

На шаге «Пауза» нагрев прекращается, и температура снижается.

### Создание собственного рецепта

- ▶ Прикоснуться к дисплею пальцем и удерживать его некоторое время.
  - Отобразится экран запуска.
- ▶ Нажать .
- ▶ Нажать «Собственные рецепты».
- ▶ Нажать «Создать рецепт».
  - Появится выбор «Добавить шаг».
- ▶ Нажать «Добавить шаг».
  - Появляются варианты выбора.
- ▶ Выбрать необходимую программу либо «Предварительный нагрев», «Пауза» или «Выдерживание» и подтвердить нажатием «ОК».
- ▶ Выполнить необходимые настройки для соответствующего шага.
  - Настроить температуру или уровень температуры.
  - Настроить длительность.
  - Установить «Предварительный нагрев», если камеру необходимо нагреть до нужной температуры.
  - Установить «Температурный зонд», если необходимо достичь определенной температуры сердцевины.

- ▶ Подтвердить выбор, нажав «ОК».
- ▶ Таким же образом создать следующие шаги.



В собственном рецепте можно создать максимум 10 шагов.

### Название созданного рецепта

- ▶ С помощью клавиатуры ввести название рецепта.
- ▶ Подтвердить выбор, нажав «ОК».
  - Новый рецепт теперь отображается на экране «Собственные рецепты».

### Запуск рецепта

- ▶ Выбрать необходимый рецепт и подтвердить выбор нажатием «ОК».
  - На дисплее появляются настройки рецепта.
- ▶ Запустить рецепт кнопкой «Старт».

### Изменение собственного рецепта

Можно изменить любой рецепт из собственных рецептов.

- ▶ Выбрать необходимый рецепт.
- ▶ Нажать .
- ▶ Появляется экран «Редактировать рецепт».



### Изменение шага

- ▶ Нажать шаг, который необходимо изменить.
- ▶ Выполнить настройки и подтвердить, нажав «ОК».

### Добавление шага

- ▶ Нажать  «Добавить шаг».
- ▶ Выполнить настройки и подтвердить, нажав ОК.

### Удаление шага

- ▶ На нужном шаге нажать .
  - На дисплее отобразится сообщение: «Вы уверены, что хотите удалить этот шаг?».
- ▶ Для удаления шага нажать .
  - Шаг удаляется.

### Сохранение измененного рецепта

- ▶ Подтвердить выбор, нажав «ОК».
- ▶ Назвать измененный рецепт.
  - С помощью клавиатуры ввести название нового рецепта.
- ▶ Подтвердить выбор, нажав «ОК».

### Копирование собственного рецепта

- ▶ Нажать «Собственные рецепты».
- ▶ Выбрать необходимый рецепт.
- ▶ Нажать .
  - Теперь можно изменить отдельные существующие шаги.
  - Или можно добавить дополнительные шаги.
- ▶ Подтвердить, нажав «ОК», назвать и сохранить новый рецепт.



## Копирование рецепта

Рецепты можно копировать из книги рецептов.

- ▶ Нажать на книгу рецептов.
- ▶ Выбрать необходимый рецепт.
- ▶ Нажать .
  - Теперь можно изменить отдельные существующие шаги.
  - Или можно добавить дополнительные шаги.
- ▶ Подтвердить, нажав «ОК», назвать и сохранить новый рецепт.

## Удаление собственного рецепта

Из собственных рецептов можно удалить любой рецепт.

- ▶ Выбрать необходимый рецепт.
- ▶ Нажать .
  - На дисплее отобразится сообщение: «Вы уверены, что хотите удалить этот рецепт?».
- ▶ Для удаления рецепта нажать .
  - Рецепт удаляется.

## 5.15 EasyCook

С помощью  EasyCook можно просто и удобно приготовить любые продукты. После выбора группы продуктов и продукта прибор предлагает подходящие программы, включая настройки и принадлежности.

### Обзор групп продуктов

Продукты распределены по разным группам, один продукт может встречаться в нескольких группах.

Можно выбрать следующие группы продуктов:

Запеканка и гратен	Мясо
Хлебулочные изделия	Фрукты и овощи
Гарниры	Птица
Десерты	Овощи
Яйца	Молочные продукты
Рыба и морепродукты	Открытый пирог и пицца

### Выбор продукта и запуск



Отсрочка старта подходит только для блюд, которые не должны охлаждаться или должны подойти.

- ▶ Прикоснуться к дисплею пальцем и удерживать его некоторое время.
  - Отобразится экран запуска.
- ▶ Выбрать программу  «EasyCook» и при необходимости подтвердить (см. страницу 18) выбор нажатием «ОК».
- ▶ Выбрать нужную группу продуктов.
- ▶ Выбрать необходимый продукт.
- ▶ Выбрать форму продукта (целиком, кусками и т. п.) и подтвердить выбор нажатием «ОК».

- ▶ Выбрать вид приготовления (термообработка, выпекание и т. п.) и подтвердить выбор нажатием «ОК».
  - На дисплее отобразятся настройки для выбранного продукта.
- При необходимости выполнить (см. страницу 23) нужные настройки.
- Для запуска режима работы нажать «Старт».

### Стили питания

В настройках пользователя в разделе «Индивидуальные настройки» в подразделе «Стиль питания EasyCook» можно деактивировать определенные продукты и/или группы продуктов, за счет чего режим EasyCook будет адаптирован к вашему персональному стилю питания.

Предлагаются следующие продукты:

Молоко	Мясо
Яйца	Свинина
Рыба	

Все активированные продукты подсвечены желтым. Путем нажатия на выключатель они могут быть деактивированы.

Исключаются только конкретные продукты. Если исключается, например, «молоко», то в группу скрываемых продуктов и блюд попадают только те, которые содержат конкретно «Коровье молоко». Исключить можно любое количество стилей питания.

### Национальные кухни

В разделе «Индивидуальные настройки» настроек пользователя, в подразделе «Национальные кухни EasyCook» можно в виде пакета активировать специфические для данной страны или региона продукты и базовые блюда, а также способы их приготовления.

Предлагаются следующие национальные кухни:

- |               |                 |
|---------------|-----------------|
| ▪ Итальянская | ▪ Австралийская |
| ▪ Французская | ▪ Украинская    |
| ▪ Немецкая    | ▪ Турецкая      |
| ▪ Ливанская   | ▪ Бельгийская   |
| ▪ Китайская   | ▪ Русская       |

Все активированные национальные кухни подсвечены желтым. Путем нажатия на выключатель они могут быть деактивированы.

Активные продукты и базовые блюда соответствующего пакета интегрируются в структуру меню EasyCook. Активировать можно любое количество национальных кухонь.

## 6 V-ZUG-Home

Устройство может быть подключено к сети.





Дальнейшая информация приведена на сайте [www.vzug.com](http://www.vzug.com).

Настоящим компания V-ZUG Ltd заявляет, что тип радиооборудования соответствует Директиве 2014/53/ЕС. Полный текст Декларации ЕС о соответствии доступен в Интернете по следующему адресу: [https://www.vzug.com/ru/ru/int\\_testinstitute\\_vzug](https://www.vzug.com/ru/ru/int_testinstitute_vzug)

## 7 Настройки пользователя

### 7.1 Регулировка настроек пользователя

- ▶ Прикоснуться к дисплею пальцем и удерживать его некоторое время.
  - Отобразится экран запуска.
- ▶ Выбрать  «Настройки пользователя» и при необходимости подтвердить (см. страницу 18) выбор нажатием «ОК».
- ▶ Выбрать необходимую настройку пользователя.
  - На дисплее отобразится главное меню нужной настройки пользователя или еще одно подменю с дополнительными настройками пользователя.
- ▶ Выполнить необходимую настройку.
  - Настройка сразу же будет сохранена.
- ▶ Для выхода из подменю нажать .
- ▶ Для выхода из настроек пользователя нажать .



В случае сбоя энергоснабжения все настройки пользователя вплоть до тихого режима сохраняются.

### 7.2 Язык

Можно изменить язык сообщений на экране. Пользователь может выбрать язык сообщений из нескольких предусмотренных в приборе.

### 7.3 Блокировка клавиш

Для предотвращения случайного включения прибора детьми служит функция блокировки клавиш.

Если функция блокировки клавиш включена, то прибор можно эксплуатировать только после ввода кода. Во время разблокировки код отображается в обратной последовательности.



Функция блокировки клавиш активируется через 1 минуту после выключения прибора.

### 7.4 Дисплей

#### Цветовая схема

Для дисплея можно выбрать светлую или темную цветовую схему.

#### Яркость

Яркость дисплея можно менять.

#### Фон

Фоновое изображение дисплея можно менять. Выберите варианты отображения фона: однотонный, текстурный или с дополнительным изображением продуктов поверх текстуры. При выборе текстурного отображения с продуктами в режиме отображения виджетов на каждой странице будут изображены разные продукты.



## 7.5 Звуки

### Тихий режим

В тихом режиме прибор работает максимально тихо. Все звуки переключаются на самую низкую громкость. Данная настройка отключается, когда прибор переходит в режим экономии электроэнергии в состоянии покоя EcoStandby. Пока активирован тихий режим, громкость оповестительных и звуковых сигналов не регулируется.

### Набор звуковых сигналов

Тональность предупредительных и оповестительных сигналов можно менять.

### Оповестительные сигналы

Оповестительные сигналы можно делать громче или тише, или же отключать совсем. Некоторые оповестительные сигналы не подлежат отключению по правовым причинам или из соображений безопасности.



При выключении прибора раздается короткий оповестительный сигнал, даже если выбрана настройка «Выкл.» (функция безопасности).

### Звуковые сигналы

Звуковые сигналы можно делать громче или тише. Отключить их нельзя.



Во время появления звуковых сигналов их можно отключить, коснувшись любого места на дисплее или открыв дверцу.

## 7.6 Индивидуальные настройки

### Стиль питания EasyCook

Определенные продукты или группы продуктов можно деактивировать и таким образом адаптировать EasyCook к собственному стилю питания.

### Национальные кухни EasyCook

Специфические для определенной страны или региона продукты и базовые блюда, а также способы их приготовления можно активировать в виде пакета и добавлять в EasyCook.

### Экран запуска

Отображение программ при вызове экрана запуска возможно в виде виджетов или в виде списка.

### Последующие операции

При настройке «Вкл.» после окончания работы отображаются последующие операции. При настройке «Выкл.» работа прекращается сразу.

### Единица измерения температуры

Температура может отображаться в «°C» или «°F».

- °C: градус Цельсия
- °F: градус Фаренгейта

## Жесткость воды

Прибор оснащен системой, которая автоматически оповещает, когда нужно выполнять очистку от накипи. Эту систему можно еще больше оптимизировать для домов с мягкой водой (в том числе посредством установки для умягчения воды) и водой средней жесткости, установив подходящий диапазон значений жесткости воды в настройках пользователя.

Имеется четыре диапазона настройки жесткости воды:

Диапазон	Жесткость воды [°fH]	Жесткость воды [°dH]	Жесткость воды [°eH]
Очень жесткая	> 38°	> 21°	> 27°
Жесткая	27–38°	16–21°	19–27
Средней жесткости	16–26°	9–15°	12–18°
Мягкая	1–15°	1–8°	1–11°

## 7.7 Вспомогательные функции

### Крышка отсека для воды

При активной настройке «Вкл.» крышка отсека для воды открывается автоматически, когда емкость для воды оказывается пустой, а для данного режима работы требуется вода.

### Освещение

При активной настройке «Вкл.» освещение камеры будет мигать, если во время работы появятся какие-либо сообщения.



Освещение всегда можно включить или выключить, нажав на символ .

Если освещение не выключается, оно гаснет не позднее чем через 3 минуты для экономии электроэнергии.

### Сигнал разогрева

При активной настройке «Вкл.» раздается короткий сигнал разогрева, оповещающий о том, что блюдо можно ставить в камеру.

## 7.8 Дата и время

### Временная синхронизация

При подключении к V-ZUG-Home автоматически устанавливается настройка «Интернет». После этого время, дата и часовой пояс синхронизируются напрямую через приложение.

### Дата

Возможность вызова и изменения даты.

### Время

Время можно запрашивать и изменять.

### Формат даты и времени

Индикацию времени можно настроить в европейском 24-часовом или в американском 12-часовом (а. м./р. м.) формате.

Дата может отображаться в форматах ДД.ММ.ГГГГ, ГГГГ-ММ-ДД или ММ/ДД/ГГГГ.

## **Время в режиме ожидания**

Возможен выбор между настройками «Выкл.», «Вкл.» и «Вкл. с ночным режимом».

## **Дизайн часов**

Внешний вид часов на экране режима ожидания можно видоизменять. Доступны циферблаты «Цифровой», «Аналоговый» и «Точечный».

## **Ночной режим**

В ночном режиме яркость отображения времени снижена. Запуск ночного режима можно настраивать.



Ночной режим всегда длится 8 часов.

## **Синхронизация времени**

Можно выбирать между сетевой синхронизацией и часами реального времени (RTC).

## **7.9 Главная страница V-ZUG**

### **Режим работы**

Существует выбор между опциями «Выкл.», «Отображение» и «Управление и отображение». Для подключения прибора к приложению «V-ZUG-Home» нужно выбрать опцию «Отображение» или «Управление и отображение».

### **Отображение информации**

Отображает всю нужную для подключения информацию.

### **Перезагрузка интерфейса**

В случае трудностей с установлением соединения интерфейс можно сбросить.

### **Сброс**

Отключает все соединения с мобильными устройствами.

## **7.10 Информация о приборе**

### **Идентификационные номера**

Отображается серийный (SN) и артикульный номер.

### **Номера версий**

Отображаются актуальные версии программного обеспечения.

### **Удаление накипи**

Отображаются дата последнего удаления накипи, количество уже выполненных процессов удаления накипи и оставшееся время эксплуатации до следующего удаления накипи (см. страницу 59).

### **Демонстрационный режим**

Прибор отображает текущий статус демонстрационного режима. Включение и выключение демонстрационного режима возможно только в сервисном меню.

### **Контакты сервисного центра**

Отображаются контактные данные сервисного центра.

## 7.11 Заводские настройки

### Закрепленные значения

Сбрасывает все закрепленные значения.

### Экран запуска

Возвращает экран запуска к режиму отображения в виде виджетов. Программы-фавориты при этом сохраняются.

### Программы-фавориты

После ввода «ОК» все установленные программы-фавориты будут сброшены.

### V-ZUG-Home

Отключает все соединения с мобильными устройствами.

### Заводские настройки

Сброс настроек до состояния при доставке. При этом теряются все индивидуализированные данные.

## 7.12 EcoManagement

### Информация о потреблении

Отображается среднее потребление энергии за последние 25 рабочих циклов, общее энергопотребление за последний месяц (или с момента сброса в текущем месяце), общее энергопотребление за последний год (или с момента сброса в текущем году) и общее энергопотребление за весь период эксплуатации.

### Индикация потребления

При активной настройке «Вкл.» по окончании программы отображается объем потребленной энергии.

### Сброс

Сбрасывает все счетчики EcoManagement, кроме счетчика общего потребления.

## 7.13 Обслуживание

Эта часть меню предназначена для сотрудников сервисного центра и защищена паролем.

# 8 Техническое обслуживание и уход



**Опасность ожогов вследствие контакта с горячими поверхностями!**

Перед очисткой дайте прибору и принадлежностям остыть.

**Повреждение прибора вследствие неправильного обращения!**

Используйте только мягкие салфетки. Не применять абразивные, щелочные или сильно кислотные чистящие средства, острые или царапающие металлические скребки, металлическую вату, губки и т. д. Эти изделия царапают поверхности. Поцарапанные стеклянные поверхности могут растрескаться.

Не очищать прибор с помощью пароочистителя.

## 8.1 Наружная очистка

- ▶ Загрязнения или остатки чистящих средств следует удалять незамедлительно.

- ▶ Очищать поверхности и дисплей следует мягкой, смоченной в воде для мытья тряпкой.
- ▶ Вытереть насухо мягкой тряпкой.

При очистке дисплея можно активировать  «Блокировку дисплея» для предотвращения непроизвольного включения элементов управления.

## 8.2 Очистка камеры



### Опасность повреждения прибора из-за неправильного обращения!

Не сгибать температурный датчик.



Программа очистки может выполняться с применением специального чистящего средства или без него. Специальное чистящее средство доступно в качестве дополнительной принадлежности.

- ▶ Полностью удаляйте конденсат и частицы продуктов после каждой термообработки паром.
- ▶ Для сбора конденсата и частиц продуктов во время приготовления блюд под перфорированную емкость для термообработки или решетку следует поставить противень из нержавеющей стали.
- ▶ По возможности удалять загрязнения влажной тряпкой в еще теплой камере. Использовать только мягкую, увлажненную водой тряпку и затем протирать насухо мягкой салфеткой.
- ▶ Присохшие загрязнения проще удалять с помощью программы «Очистка паром».
- ▶ Для стойких загрязнений, например, после приготовления курицы, используйте программу «Интенсивная очистка» или очистите холодную камеру с помощью жироудаляющего спрея или кремообразного неабразивного чистящего средства в соответствии с инструкциями производителя.



При длительном использовании камера покрывается золотистым налетом, что типично для нержавеющей стали. Это не влияет ни на качество приготовления, ни на работу прибора.

Синеватый налет и остатки конденсата в большинстве случаев удаляются с помощью слегка кислого моющего средства или лимонной кислоты.



При длительном использовании камера может покрыться блестящим радужным налетом или ее поверхность может стать слегка матовой. Это не влияет ни на качество приготовления, ни на работу прибора.

Подобные изменения цвета в большинстве случаев можно удалить неабразивными кремообразными чистящими средствами.



## 8.3 Интенсивная очистка



**Перед запуском прибор необходимо охладить.**

**Выньте из камеры принадлежности, посуду или другие предметы. Оставайтесь рядом с прибором: во время очистки паром камеру следует протирать.**

### Принцип действия

Программа очистки  «Интенсивная очистка» позволяет удалять стойкие загрязнения внутренней поверхности камеры. Эта программа  требует применения чистящего средства.

Программа очистки шаг за шагом проведет вас через процесс очистки.

### Чистящее средство SteamerCleaner



**Не подходит для неанодированных алюминиевых и пластиковых поверхностей. Использовать защитные перчатки и очки. Брызги незамедлительно удалять большим количеством воды.**



Чистящее средство «SteamerCleaner» разработано специально для данного прибора.

- растворяет жир и эффективно удаляет пригоревшие остатки пищи
- заставит нержавеющую сталь сиять
- практичная распылительная головка обеспечит попадание чистящего средства во все уголки камеры и его хорошее схватывание
- экологично, безопасно для пищевых продуктов
- не образует посторонних запахов



Заполнить емкость для воды чистой водой и вставить в предназначенный для нее отсек.

- ▶ Прикоснуться к дисплею пальцем и удерживать его некоторое время.
  - Отобразится экран запуска.
- ▶ Выбрать группу программ «Очистка» и при необходимости подтвердить выбор нажатием «ОК».
- ▶ Выбрать программу «Интенсивная очистка» и подтвердить выбор нажатием «ОК».
  - На дисплее отобразятся настройки программы «Интенсивная очистка».
- ▶ При необходимости настроить отсрочку старта (см. страницу 21).
- ▶ Для запуска программы «Интенсивная очистка» нажать «Старт».

### Извлечение принадлежностей и удаление сильных загрязнений

- ▶ Как только на дисплее появится соответствующее сообщение, убрать принадлежности.



Вынуть опорные решетки и на время очистки уложить их боком на дно камеры (см. страницу 58).

- ▶ Подтвердить выбор, нажав «ОК».
  - Загрязнения в камере предварительно размягчаются паром.

### Распыление чистящего средства

- ▶ Как только на дисплее появится соответствующее сообщение, распылить чистящее средство.
- ▶ Подтвердить выбор, нажав «ОК».
  - Чистящее средство начинает воздействовать.

### Протирание камеры

- ▶ Как только на дисплее появится соответствующее сообщение, вытереть камеру.
- ▶ Подтвердить выбор, нажав «ОК».
  - Камера начнет очищаться паром. Излишки чистящего средства вымываются.
- ▶ Как только на дисплее появится соответствующее сообщение, протереть камеру и открыть дверцу прибора до положения вентиляции.

- ▶ Подтвердить выбор, нажав «ОК».
  - Камера начнет просушиваться.
  - На дисплее отобразится сообщение: «Процесс завершен».

## 8.4 Очистка паром



**Перед запуском прибор необходимо охладить.**

**Выньте из камеры принадлежности, посуду или другие предметы. Оставайтесь рядом с прибором: во время очистки паром камеру следует протирать.**

### Принцип действия

Программа очистки ☼ «Очистка паром» позволяет удалять легкие загрязнения с внутренней поверхности камеры. Очищающий эффект производится исключительно паром.

Программа очистки шаг за шагом проведет вас через процесс очистки паром.



Залить емкость для воды чистой водой и вставить в предназначенный для нее отсек.

- ▶ Прикоснуться к дисплею пальцем и удерживать его некоторое время.
  - Отобразится экран запуска.
- ▶ Выбрать группу программ ☼+ «Очистка» и при необходимости подтвердить выбор нажатием «ОК».
- ▶ Выбрать программу ☼ «Очистка паром» и подтвердить выбор нажатием «ОК».
  - На дисплее отобразятся настройки программы «Очистка паром».
- ▶ При необходимости настроить отсрочку старта (см. страницу 21).
- ▶ Для запуска программы «Очистка паром» нажать «Старт».

### Извлечение принадлежностей и удаление сильных загрязнений

- ▶ Как только на дисплее появится соответствующее сообщение, убрать принадлежности.



Вынуть опорные решетки и на время очистки уложить их боком на дно камеры (см. страницу 58).

- ▶ Подтвердить выбор, нажав «ОК».
  - Камера начнет очищаться паром.

### Протирание камеры

- ▶ Как только на дисплее появится соответствующее сообщение, протереть камеру и открыть дверцу прибора до положения вентиляции.
- ▶ Подтвердить выбор, нажав «ОК».
  - Камера начнет просушиваться.
  - На дисплее отобразится сообщение: «Процесс завершен».

## 8.5 Очистка дверцы прибора

- ▶ Протереть дверцу прибора мягкой влажной тряпкой.
- ▶ Вытереть насухо мягкой тряпкой.

## Снятие дверцы прибора

 Дверца прибора достаточно тяжелая. Крепко держать дверцу прибора при снятии и установке обеими руками сбоку.

- ▶ Полностью открыть дверцу прибора.
- ▶ На обоих петлях **1** полностью откинуть вперед скобы **2**.

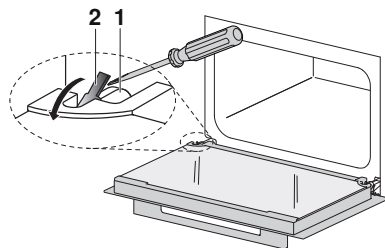

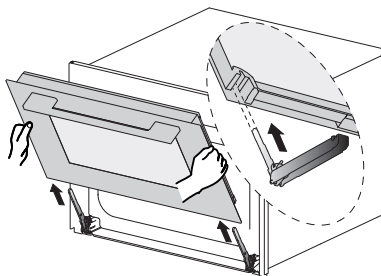

- ▶ Прикрыть дверцу прибора до положения вентиляции (прибл. 30°).
- ▶ Стараясь не перекашивать, извлечь дверцу прибора под наклоном вверх.

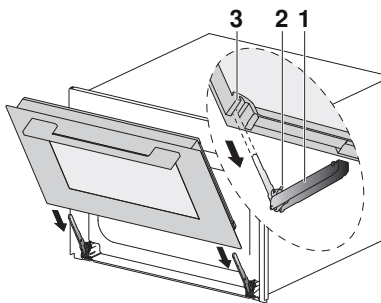

## Установка дверцы прибора

- ▶ Равномерно установить дверцу **3** прибора в обе петли **1** до упора.
- ▶ Полностью открыть дверцу прибора и откинуть скобу **2** назад.
  - Если при закрывании дверцу прибора заклинивает, необходимо проверить скобу **2**.
  - Нельзя закрывать дверцу прибора с усилием.



 Убедиться, что дверца прибора установлена до упора, в противном случае возможно повреждение прибора при закрывании дверцы.

## Очистка стекла дверцы

- ▶ Уложить дверцу прибора ручкой вниз на чистую ровную поверхность, используя в качестве подложки, например, полотенце для посуды.
  - Убедиться, что ручка не упирается.
- ▶ Упереться телом в дверцу прибора.
- ▶ Осторожно надавить на верхнее стекло **1**, слегка приподнять его и отсоединить от петли.

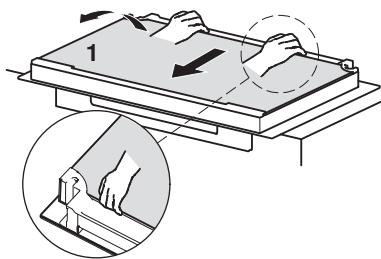



- ▶ Снять прилегающее межстекольное уплотнение 2.
- ▶ Осторожно надавить на среднее стекло 3, слегка приподнять его и отсоединить от петли.
- ▶ Очистить и хорошо просушить стекла.

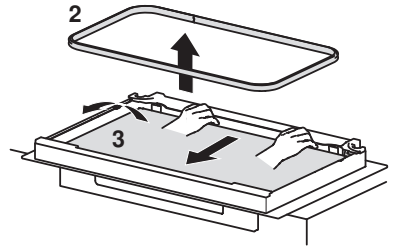

- ▶ Установить стекла дверцы на место. Для этого вставить среднее стекло 3 дверцы в дверную рамку и осторожно переместить назад в направлении шарнира.
  - Надпись на стекле должна быть доступна для чтения.
- ▶ Установить межстекольное уплотнение 2.

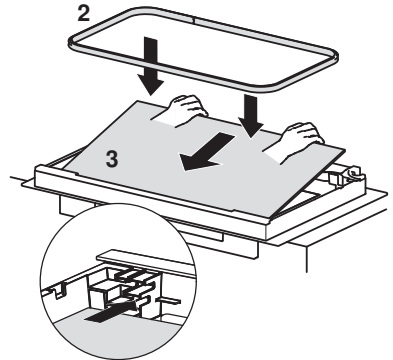

- ▶ Для этого вставить верхнее стекло 1 дверцы в дверную рамку и осторожно переместить назад в направлении петли.
  - Верхнее стекло 1 дверцы может устанавливаться только в правильном положении
  - глянцевой поверхностью наружу.

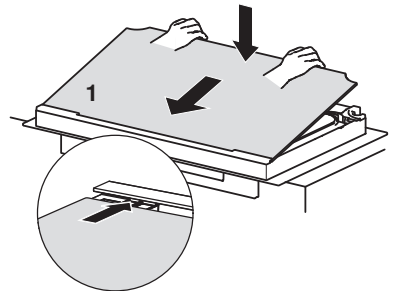

## 8.6 Очистка уплотнения дверцы

- ▶ Очистить уплотнение дверцы мягкой, смоченной в воде тряпкой; не применять чистящие средства.
- ▶ Вытереть насухо мягкой тряпкой.

## 8.7 Замена уплотнения дверцы



Уплотнение дверцы не снимается. В целях безопасности уплотнение дверцы должны заменять только сотрудники нашего сервисного центра.

## 8.8 Замена галогенной лампы



**ОПАСНОСТЬ** поражения электрическим током!

Перед заменой галогенной лампы отключить электропитание.

**Опасность ожогов при контакте с горячими поверхностями!**

Перед заменой галогенной лампы следует дождаться, пока прибор и галогенная лампа полностью остынут.



Запрещено прикасаться к галогенной лампе голыми руками. Необходимо использовать тонкую сухую ткань без следов жира.



Неправильная установка лампового стекла и уплотнителей может стать причиной функциональных неисправностей или повреждения прибора. Неисправные компоненты, в частности хрупкие уплотнители, следует заменять оригинальными деталями. В сомнительных случаях необходимо обращаться в сервисную службу.

### Потолочное освещение

- ▶ Осторожно выкрутить ламповое стекло **1** против часовой стрелки и снять его вместе с уплотнителями и металлическим кольцом.
- ▶ Вынуть неисправную галогенную лампу.
- ▶ Осторожно вставить новую галогенную лампу типа «Галоген G9/25 Вт/230 В».
- ▶ Зафиксировать ламповое стекло вместе с уплотнителями и металлическим кольцом, повернув его по часовой стрелке.
  - Следить за тем, чтобы уплотнители не деформировались.
- ▶ Снова включить электропитание.

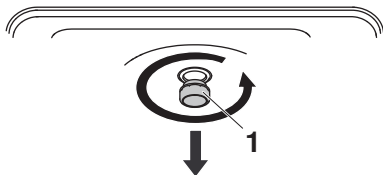

### Боковое освещение

- ▶ Снять левую опорную решетку.
- ▶ Ослабить четыре винта **2** на держателе при помощи отвертки.
- ▶ Установить отвертку **3** по центру кромки и осторожно снять держатель вместе с уплотнителем сбоку камеры.
- ▶ Вынуть неисправную галогенную лампу.
- ▶ Осторожно вставить новую галогенную лампу, типа галогена G9/25 Вт/230 В.
- ▶ Прикрутить держатель к камере.
  - Если в процессе демонтажа ламповое стекло, уплотнитель и держатель отсоединились: установить ламповое стекло в центр держателя, затем поместить в держатель уплотнитель, после чего через держатель и уплотнитель вставить винты.
- ▶ Снова включить электропитание.

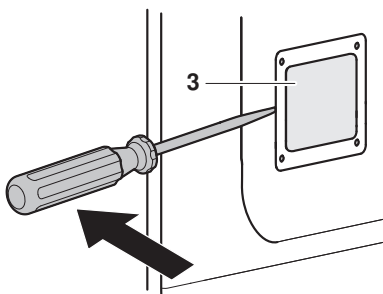
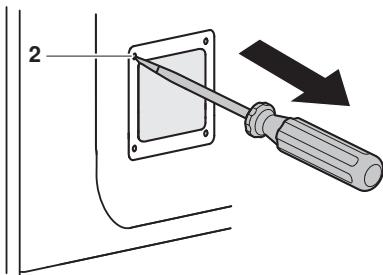

## 8.9 Очистка принадлежностей и опорных решеток



### Повреждение из-за неправильного обращения!

Не мыть температурный зонд в посудомоечной машине.

- ▶ Температурный зонд очищать мягкой, смоченной в воде тряпкой.

- Противень из нержавеющей стали, перфорированную емкость для термообработки, решетку, емкость для воды и опорные решетки можно мыть в посудомоечной машине.
- Противень можно мыть в посудомоечной машине, однако при этом ухудшаются антипригарные свойства.
- Остатки накипи в емкости для воды можно удалить с помощью стандартных средств для удаления накипи (но не с помощью моющих или абразивных средств).
- ▶ Если вентиль емкости для воды подтекает, также удалить из него накипь.

### Извлечение опорной решетки

- ▶ Гайку с накаткой **1** спереди у опорной решетки отвинтить против часовой стрелки.
- ▶ Снять опорную решетку **2** с винта, сдвинув ее немного вбок, и извлечь по направлению вперед.

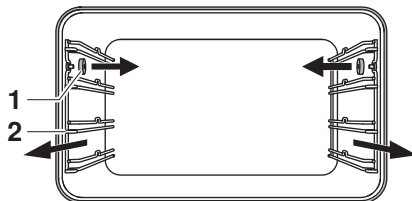

### Установка опорной решетки

- ▶ Вставить опорные решетки в отверстия задней стенки камеры и уложить на винт. Гайку с накаткой закрутить по часовой стрелке на винте до упора.

## 8.10 Очистка от накипи

### Принцип действия

При каждой генерации пара в зависимости от жесткости воды (то есть от содержания извести в воде) в парогенераторе образуется накипь.

Система в приборе автоматически распознает, когда необходима очистка от накипи, и информирует об этом.

Программа очистки шаг за шагом проведет вас через процесс удаления накипи.



Рекомендуем немедленно выполнять удаление накипи при появлении соответствующего сообщения. Если не проводить такое удаление в течение долгого времени, могут быть нарушены функции прибора или поврежден сам прибор. Весь процесс удаления накипи длится приibl. 45 минут.

### Периодичность очистки от накипи

Периодичность очистки от накипи зависит от жесткости воды и частоты использования прибора. При готовке в режиме приготовления на пару 4 раза в неделю по 30 минут в зависимости от жесткости воды очистка от накипи должна производиться следующим образом:

Жесткость воды	Очистка от накипи приблизительно через
Очень жесткая	5 месяцев
Жесткая	7 месяцев
Средней жесткости	9 месяцев
Мягкая	12 месяцев

## Запрос оставшегося времени работы

Приблизительный оставшийся период эксплуатации в режимах обдува паром до ближайшего удаления накипи можно узнать в разделе «Удаление накипи» настроек пользователя.

## Средство для удаления накипи

### Средство Durgol Swiss Steamer



#### Повреждение прибора из-за неправильного средства для удаления накипи!

Для очистки от накипи применять исключительно средство Durgol Swiss Steamer. Средство для удаления накипи содержит сильнодействующую кислоту. Немедленно удалять любые брызги с помощью воды. Соблюдать данные производителя.



Источник приобретения указан в разделе «Принадлежности и запасные части».



Средство Durgol Swiss Steamer разработано специально для этого прибора.

Обычные чистящие средства для удаления накипи не подходят, так как они содержат пенообразующие присадки или могут быть недостаточно эффективными.

При использовании другого средства для удаления накипи это средство может:

- попасть в камеру;
- не полностью удалить накипь с парогенератора;
- в крайнем случае повредить прибор.

## Запуск очистки от накипи



#### Перед очисткой от накипи следует охладить прибор.

Вынуть принадлежности, посуду и другие предметы из камеры. Оставайтесь рядом с прибором: во время очистки от накипи необходимо залить средство для удаления накипи и опорожнить емкость для воды. В ходе удаления накипи дверца прибора должна быть закрыта.

Когда на дисплее появляется сообщение «Хотите выполнить удаление накипи сейчас? Этот процесс требует участия пользователя»:

▶ нажать «Да».

- На дисплее отобразится сообщение: «Выполняется подготовка прибора к очистке от накипи».



В случае подачи звукового сигнала и появления на дисплее сообщения «Уровень остаточного тепла слишком высок» это означает, что прибор охлажден недостаточно и процесс очистки от накипи не может быть запущен.

- ▶ Дать прибору остыть.

▶ Как только на дисплее появится соответствующее сообщение, залить в емкость для воды 0,5 л неразбавленного средства для удаления накипи, задвинуть емкость в предназначенный для нее отсек и нажать «ОК».

- Начнется процесс очистки от накипи.

- На дисплее отобразится сообщение: «Выполняется очистка прибора от накипи».



Прерывание после запуска невозможно по причинам безопасности.

### Замена промывочной жидкости

- ▶ Как только на дисплее появится соответствующее сообщение, извлечь емкость для воды, слить промывочную жидкость и залить 1 л теплой воды.
- ▶ Установить на место емкость для воды.
  - Этап промывки автоматически запустится.
  - На дисплее отображается: «Выполняется промывка прибора.»
- ▶ Повторять процесс так часто, как этого потребует прибор.





При последнем ополаскивании вода нагревается, поэтому дверца прибора может запотевать.

### Завершение очистки от накипи

- ▶ Как только появится соответствующее сообщение, вынуть емкость для воды, опорожнить и высушить.
- ▶ Подтвердить выбор, нажав «ОК».
  - На дисплее отобразится сообщение: «Процесс очистки прибора от накипи успешно завершен».
- ▶ Подтвердить выбор, нажав «ОК».
  - Прибор снова готов к работе.
- ▶ Если на дне камеры собралась жидкость, удалить ее мягкой тряпкой.



Если после удаления накипи используются программы ,  или , то вода в емкости после окончания термообработки может быть мутной. Это не влияет ни на качество приготовления, ни на вкус приготавливаемого продукта.

## 9 Устранение неисправностей

При определенных обстоятельствах следующие неисправности можно устранить самостоятельно. Если это невозможно, записать полное сообщение о неисправности (текст, заводской номер и номер ошибки) и позвонить в сервисный центр.

### 9.1 Сообщения о неисправностях

Сообщение	Возможная причина	Устранение
▪ «FX/EXX»	▪ Сообщение о неисправности может быть вызвано различными причинами.	<ul style="list-style-type: none"> <li>▶ Квитировать сообщение о неисправности, нажав «ОК».</li> <li>▶ Отключить электропитание примерно на 1 минуту.</li> <li>▶ Снова включить электропитание.</li> <li>▶ Если неисправность появится снова, записать (см. страницу 66) полное сообщение об ошибке и серийный номер прибора.</li> <li>▶ Отключить электропитание.</li> <li>▶ Обратиться в сервисный центр.</li> </ul>

Сообщение	Возможная причина	Устранение
▪ «УХ/ЕХХ»	▪ Сбой в электроснабжении.	<ul style="list-style-type: none"> <li>▶ Квитировать сообщение о неисправности, нажав «ОК».</li> <li>▶ Отключить электропитание примерно на 1 минуту.</li> <li>▶ Снова включить электропитание.</li> <li>▶ Если неисправность появится снова, записать (см. страницу 66) полное сообщение об ошибке и серийный номер прибора.</li> <li>▶ Отключить электропитание.</li> <li>▶ Обратиться в сервисный центр.</li> </ul>
▪ «Остаточное тепло – не вынимать емкость для воды».	▪ Слишком высокая температура в парогенераторе.	<ul style="list-style-type: none"> <li>▶ Дождаться охлаждения (это может занять до 30 минут).</li> </ul> <p>В целях безопасности вода откачивается только после охлаждения до определенной температуры.</p> <p>Прибором можно пользоваться, не смотря на это.</p>
▪ «Удаление накипи не удалось – прибор не очищен от накипи».	<ul style="list-style-type: none"> <li>▪ Используется неподходящее средство для удаления накипи.</li> <li>▪ Очистка от накипи выполнялась неправильно.</li> </ul>	<ul style="list-style-type: none"> <li>▶ Повторное удаление накипи следует выполнять с помощью предписанного средства для удаления накипи.</li> <li>▶ Если данная индикация не исчезает даже после нескольких циклов удаления накипи, следует записать (см. страницу 66) полное сообщение о неисправности и серийный номер прибора.</li> <li>▶ Обратиться в сервисный центр.</li> </ul>
▪ «Необходимо долить воду – однако емкость для воды при этом полная».	▪ Ошибка заполнения испарителя	<ul style="list-style-type: none"> <li>▶ Ненадолго извлечь емкость для воды и снова установить на место.</li> <li>▶ Если неисправность появится снова, записать (см. страницу 66) полное сообщение об ошибке и серийный номер прибора.</li> <li>▶ Обратиться в сервисный центр.</li> </ul>

## 9.2 Другие возможные проблемы

Проблема	Возможная причина	Устранение
<ul style="list-style-type: none"> <li>▪ Прибор не работает</li> </ul>	<ul style="list-style-type: none"> <li>▪ Сработал предохранитель домашней электропроводки.</li> </ul>	<ul style="list-style-type: none"> <li>▶ Заменить предохранитель.</li> <li>▶ Снова включить защитный автомат.</li> </ul>
	<ul style="list-style-type: none"> <li>▪ Предохранитель срабатывает многократно.</li> </ul>	<ul style="list-style-type: none"> <li>▶ Обратиться в сервисный центр.</li> </ul>
	<ul style="list-style-type: none"> <li>▪ Перебой в электропитании.</li> </ul>	<ul style="list-style-type: none"> <li>▶ Проверить электроснабжение.</li> </ul>
	<ul style="list-style-type: none"> <li>▪ Включен демонстрационный режим.</li> </ul>	<p>Демонстрационный режим можно выключить только введя код безопасности.</p> <ul style="list-style-type: none"> <li>▶ Обратиться в сервисный центр.</li> </ul>
<ul style="list-style-type: none"> <li>▪ Прибор неисправен.</li> </ul>	<ul style="list-style-type: none"> <li>▶ Обратиться в сервисный центр.</li> </ul>	
<ul style="list-style-type: none"> <li>▪ Не работает освещение</li> </ul>	<ul style="list-style-type: none"> <li>▪ Галогенная лампа неисправна.</li> </ul>	<ul style="list-style-type: none"> <li>▶ Обратиться в сервисный центр.</li> </ul>
<ul style="list-style-type: none"> <li>▪ Процесс приготовления длится необычно долго</li> </ul>	<ul style="list-style-type: none"> <li>▪ Прибор подключен только к одной фазе.</li> </ul>	<ul style="list-style-type: none"> <li>▶ Подключить прибор к двум фазам.</li> </ul>
<ul style="list-style-type: none"> <li>▪ В процессе приготовления на пару не видно выделения пара</li> </ul>	<ul style="list-style-type: none"> <li>▪ Температура внутри камеры выше 100 °С.</li> </ul>	<p>Устранения не требуется: При температуре более 100 °С пар невидим.</p>
<ul style="list-style-type: none"> <li>▪ Вода в выемке дверцы прибора</li> </ul>	<ul style="list-style-type: none"> <li>▪ В процессе работы программ с обдувом паром происходит конденсация пара на дверце прибора, и образующаяся вода после открывания дверцы собирается в выемке дверцы прибора.</li> </ul>	<p>Выемка в дверце прибора служит для улавливания конденсированного пара, поэтому остатки воды в этом месте - нормальное явление.</p> <ul style="list-style-type: none"> <li>▶ Полностью удалить остатки питьевой воды из выемки в дверце прибора.</li> </ul> <p>Остатки воды из выемки в дверце прибора <b>1</b> после закрывания дверцы стекают в желобок для конденсата <b>2</b>. Таким образом, протирание выемки в дверце прибора также предотвращает скопление остатков воды в желобке для конденсата.</p>

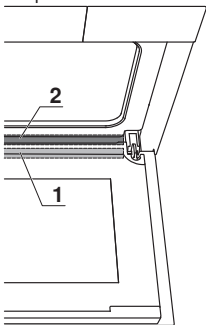

Проблема	Возможная причина	Устранение
<ul style="list-style-type: none"> <li>Панель управления запотеваает</li> </ul>	<ul style="list-style-type: none"> <li>Выход пара в режимах работы с обдувом паром.</li> </ul>	<p>Кратковременное запотевание является нормальным.</p> <ul style="list-style-type: none"> <li>▶ При закрывании дверцы прибора убедиться, что она плотно прилегает по всему периметру.</li> <li>▶ При сильном и длительном запотевании обратиться в сервисный центр.</li> </ul>
<ul style="list-style-type: none"> <li>При работе прибора слышится шум</li> </ul>	<ul style="list-style-type: none"> <li>Рабочие шумы могут возникать в течение всего процесса работы (переключение, шум насоса и вентилятора).</li> </ul>	<p>Эти шумы являются нормальным явлением.</p>
<ul style="list-style-type: none"> <li>Часы идут неправильно</li> </ul>	<ul style="list-style-type: none"> <li>Сбой в ритме частоты электросети.</li> </ul>	<ul style="list-style-type: none"> <li>▶ Выключить синхронизацию с сетью. Или:</li> <li>▶ подключить прибор к Интернету.</li> <li>▶ Время автоматически синхронизируется.</li> </ul>
	<ul style="list-style-type: none"> <li>▶ При выключенной синхронизации с сетью встроенный тактовый генератор работает не точно.</li> </ul>	<ul style="list-style-type: none"> <li>▶ Обратиться в сервисный центр.</li> </ul>

### 9.3 После перебоя в электропитании:



Настройки пользователя сохраняются без изменений.

#### Кратковременный перебой в электропитании во время работы

- Текущий режим работы прибора будет прерван.
- После включения прибора на дисплее высвечивается: «Процесс был прерван вследствие перебоя в энергоснабжении».
- ▶ Для подтверждения данного сообщения нажать «ОК».
  - Отообразится экран запуска.

#### Кратковременный перебой в электропитании во время очистки от накипи

- Процесс очистки от накипи прерывается.
- После включения прибора на дисплее высвечивается: «Отказ электропитания. Очистка от накипи продолжается».
- ▶ Для подтверждения данного сообщения нажать «ОК».
  - Процесс удаления накипи продолжится.



## Длительный перебой в электропитании





После длительного перебоя в электропитании выполняется первый ввод в эксплуатацию. Для дальнейшей эксплуатации прибора необходимо заново настроить только время и дату; выполнение прочих настроек необязательно.

- Если выполнялась очистка от накипи: процесс очистки от накипи продолжается.

## 10 Принадлежности и запасные части

Приведенные здесь принадлежности и запасные части можно заказать в дополнение к комплекту поставки прибора. Заказ запасных частей выполняется за дополнительную плату, кроме случаев гарантийного ремонта. При заказе необходимо указывать серию прибора и точное наименование принадлежности или запасной части.

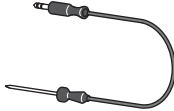

### 10.1 Принадлежности

Противень из нержавеющей стали	Емкость для термообработки, перфорированная	Решетка
		
Противень с покрытием DualEmail	Температурный зонд	
		

### 10.2 Дополнительные принадлежности

Информация на сайте: [www.vzug.com](http://www.vzug.com)

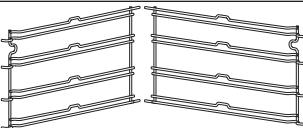
### 10.3 Запасные части

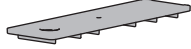
Левая/правая опорная решетка	Гайка с накаткой	Чистящее средство SteamerCleaner
		
Крышка к емкости для воды	Емкость для воды	Средство для удаления накипи Durgol Swiss Steamer
		



Средство для удаления накипи может быть также куплено в торговой сети.

# 11 Технические характеристики

## Габаритные размеры

- ▶ См. руководство по монтажу

## Электрическое подключение

- ▶ См. заводскую табличку 1

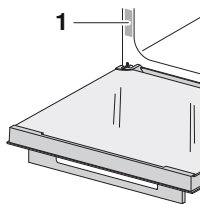

## 11.1 Источники света

Данное изделие содержит источники света класса энергоэффективности G.

## 11.2 Указание для организаций по контролю

Установка термоэлементов между дверцей прибора и уплотнением может привести к негерметичности и, таким образом, к неправильным измерениям.

Определение полезного объема по стандарту EN 50304/EN 60350 выполняется при снятых опорных решетках.

## Общее указание

Максимальное загружаемое количество 3 кг

## 11.3 Измерение температуры

Температура внутри камеры измеряется согласно международному стандарту в пустой камере. Собственные измерения могут давать неточные результаты и не годятся для проверки точности температуры.

## 11.4 Технический паспорт изделия

### Согласно Постановлению ЕС № 66/2014

Товарный знак	–	V-ZUG Ltd
Вид прибора	–	Пароварка
Наименование модели	–	CS4T
Масса прибора	кг	35
Количество камер	–	1
Источник нагрева для каждой камеры	–	Электрический ток
Объем каждой камеры	л	48
Энергопотребление в обычном режиме <sup>1)</sup>	кВт·ч/цикл	–
Энергопотребление в режиме обдува горячим воздухом/циркуляционном режиме <sup>2)</sup>	кВт·ч/цикл	0,46
Коэффициент энергетической эффективности каждой камеры <sup>3)</sup>	–	61,2
применяемый метод измерения/расчета	–	SN EN 60350-1:2016

<sup>1)</sup> при нагреве стандартного количества загруженного в одну камеру продукта

<sup>2)</sup> при нагреве стандартного количества загруженного в одну камеру продукта

<sup>3)</sup> методы измерения: см. Регламент ЕС № 66/2014, Приложение II, раздел 1

## 11.5 EcoStandby

Во избежание чрезмерного расхода электроэнергии прибор оснащен системой экономии EcoStandby .

# 12 Полезные советы



## 12.1 Результат приготовления неудовлетворительный ...

... в режиме мягкого жарения

Результат	Устранение недостатка
<ul style="list-style-type: none"> <li>▪ Мясо жесткое.</li> </ul>	<ul style="list-style-type: none"> <li>▶ Продлить время приготовления.</li> <li>▶ Если куски мяса очень постные, следует сократить время приготовления.</li> <li>▶ Не использовать слишком старое мясо.</li> </ul>

... для выпечки и жаркого

Результат	Устранение недостатка
<ul style="list-style-type: none"> <li>▪ Выпечка или жаркое хорошо выглядят снаружи. Однако середина тестообразная или не достигла нужной степени готовности.</li> </ul>	<ul style="list-style-type: none"> <li>▶ В следующий раз установить более низкую температуру и увеличить длительность.</li> </ul>
<ul style="list-style-type: none"> <li>▪ Пирог рассыпается.</li> </ul>	<ul style="list-style-type: none"> <li>▶ Сравнить настройки с «EasyCook».</li> <li>▶ В следующий раз установить более низкую температуру и увеличить длительность.</li> <li>▶ Достаточно долго месить сдобное тесто и выпекать сразу после вымешивания.</li> <li>▶ Для бисквитного теста яичный желток/белок следует взбивать дольше до образования пены, затем аккуратно влить в массу и выпекать сразу после вымешивания.</li> <li>▶ Учитывать информацию о количестве пекарского порошка.</li> </ul>

Результат	Устранение недостатка
<ul style="list-style-type: none"> <li>▪ Выпечка подрумянивается неравномерно.</li> </ul>	<ul style="list-style-type: none"> <li>▶ В следующий раз установить более низкую температуру и подходящую длительность.</li> <li>▶ В ,  и  проверить, соответствуют ли выбранные уровни указанным в «EasyCook».</li> <li>▶ Формы для выпекания или высокий продукт не устанавливать прямо перед задней стенкой камеры.</li> </ul>
<ul style="list-style-type: none"> <li>▪ Выпечка на одном противне светлее, чем на другом.</li> </ul>	<ul style="list-style-type: none"> <li>▶ Сравнить настройки с указанными в «EasyCook».</li> </ul>



Разница в подрумянивании является нормальной. Подрумянивание будет происходить равномернее, если установить более низкую температуру.



### ... для разогретых блюд

Результат	Устранение недостатка
▪ Разогретое блюдо пересушено.	▶ В следующий раз установить более низкую температуру и уменьшить длительность.
▪ Слишком много конденсата на разогретом блюде или около него.	▶ В следующий раз установить более высокую температуру и увеличить длительность.

## 12.2 Общие рекомендации

- Для экономии электроэнергии можно приготавливать несколько блюд одновременно, например рис или бобовые вместе с овощами с аналогичной длительностью приготовления.
- Зерновые, например рис или пшено, и бобовые, например чечевицу, можно готовить в соответствующем количестве воды непосредственно в подходящей столовой посуде.
- Столовую посуду ставить непосредственно на перфорированную емкость для термообработки или на решетку.

## 12.3 Экономия электроэнергии

Режимы работы  «Обдув влажным воздухом» и в особенности  «Обдув горячим воздухом есо» требуют меньшего расхода энергии, чем режим работы  «Обдув горячим воздухом».

- ▶ Избегать частого открывания дверцы прибора.
- ▶ Включать освещение только при необходимости.
- ▶ Использовать остаточное тепло: начиная с продолжительности 30 минут прибор выключать за 5–10 минут до завершения режима работы.
- ▶ Разогревать камеру только в том случае, если от этого зависит результат приготовления или выпечки.
- ▶ Разогревать камеру не дольше положенного.



Наименьшего значения использования электроэнергии можно достичь, выбрав настройку пользователя «Без отображения времени». Несмотря на систему экономии EcoStandby функции безопасности активны.

## 13 Утилизация

### 13.1 Упаковка



Детям ни в коем случае нельзя играть с упаковочным материалом (опасность травм и удушья). Храните упаковочный материал в безопасном месте или утилизируйте его согласно действующим предписаниям по охране окружающей среды.

### 13.2 Безопасность

Прибор следует сделать непригодным для эксплуатации, чтобы избежать несчастных случаев, вызванных неправильным использованием (например, в случае играющих детей):

- ▶ отсоединить прибор от электросети. Отсоединение стационарно установленного прибора должно осуществляться квалифицированным электриком. Затем обрезать сетевой кабель прибора.

### 13.3 Утилизация



- Символ «перечеркнутый мусорный бак» означает, что отработанные электрические и электронные приборы необходимо утилизировать отдельно (WEEE, Директива ЕС об утилизации электрического и электронного оборудования). Такие приборы могут содержать опасные для человека и окружающей среды вещества.
- Эти приборы необходимо утилизировать в специально отведенных пунктах сбора для переработки электрического и электронного оборудования. Их нельзя утилизировать вместе с несортированными бытовыми отходами. Тем самым вы вносите свой вклад в защиту ресурсов и окружающей среды.
- За дополнительной информацией обращайтесь в местные органы власти.

## Адреса импортеров

			
AU/NZ	<b>V-ZUG Australia Pty. Ltd.</b> 2/796 High Street Kew East 3102, VIC AUSTRALIA	LB	<b>Kitchen Avenue SAL</b> Mirna El Chalouhi Highway Wakim Bldg, Jdeihah Beirut LEBANON
CN	<b>V-ZUG (Shanghai) Domestic Appliance Co. Ltd.</b> Raffles City Changning Office Tower 3 No. 1139 Changning Road 200051 Shanghai CHINA	RU	<b>ООО «ХОМТЕК»</b> ул. Дубининская, 57, корпус 1 113054 Москва Российская Федерация
AT/BE/ DK/DE/ ES/FR/ NO/NL/ LU/SE	<b>V-ZUG Europe BV</b> Evolis 102 8530 Harelbeke BELGIUM	SG	<b>V-ZUG Singapore Pte. Ltd.</b> 6 Scotts Road Scotts Square #03-11/12/13 228209 Singapore SINGAPORE
GB/IE	<b>V-ZUG UK Ltd.</b> 27 Wigmore Street London W1U 1PN GREAT BRITAIN	TH	<b>V-ZUG (Thailand) Ltd.</b> 140/36, 17th Floor ITF Tower, Silom Road Suriyawong Sub-district Bangrak District Bangkok 10500 THAILAND
HK/MO	<b>V-ZUG Hong Kong Co. Ltd.</b> 12/F, 8 Russell Street Causeway Bay HONG KONG	TR	<b>GÜRELLER</b> Anchor Sit.3A/1-2 Çayyolu 06690 ÇANKAYA/ANKARA TURKEY
IT	<b>Frigo 2000 S.p.A</b> Viale Fulvio Testi 125 20092 Cinisello Balsamo (Milano) ITALY	UA	<b>Приватне підприємство «Стіріон» (корпорація МИПС)</b> Вулиця Осипова, 37 65012 Одеса УКРАЇНА
IL	<b>Digital Kitchen</b> Hataarucha 3 6350903 Tel Aviv ISRAEL	VN	<b>V-ZUG VIETNAM COMPANY LTD.</b> 21st Floor, Saigon Centre, 67 Le Loi Ben Nghe Ward, District 1 Ho Chi Minh City, 700000 VIETNAM

# 14 Предметный указатель

## Символы

CircleSlider	
Реакция.....	19
EasyCook.....	46
Группы продуктов.....	46
EcoManagement	
Индикация потребления.....	52
Информация о потреблении.....	52
Сброс.....	52
EcoStandby.....	67
Vacuiline.....	36
Выбор и запуск.....	37
V-ZUG-Home.....	47
Отображение информации.....	51
Перезагрузка интерфейса.....	51
Режим работы.....	51
Сброс.....	51
Wellness.....	41

## числовые

3-точечный температурный зонд	
.....	15

## A

Адреса импортеров.....	70
------------------------	----

## б

Блокировка экрана.....	29
Включение.....	29
Выключение.....	29
Боковое освещение.....	58

## в

Виджет	
Перемещение.....	17
Виджеты.....	11
Влажные салфетки.....	41
Возможности настройки.....	12
Время.....	29
Отображение.....	29
Отображение в процессе работы	
.....	20
Скрытие отображения.....	30
Скрытие отображения в процессе работы	
.....	20
Вспомогательные функции.....	50
Крышка отсека для воды.....	50
Освещение.....	50
Сигнал розогрева.....	50

## г

Габаритные размеры.....	66
-------------------------	----

Галогенная лампа	
Замена.....	57
Гигиена.....	42
Гнездо.....	13
Горячее обертывание.....	42
Горячие камни.....	42
Горячий воздух с увлажнением	
.....	34
Готовность к запуску.....	12
Группа программ	
Выбор.....	18

## д

Дата и время	
Временная синхронизация.....	50
Время.....	50
Время в режиме ожидания.....	51
Дата.....	50
Ночной режим.....	51
Синхронизация времени.....	51
Формат даты и времени.....	50
Датчик температуры.....	13
Дверца прибора	
Снятие.....	56
Установка.....	56
Дезинфекция банок для консервирования....	42
Дезинфекция бутылочек для детского	
питания.....	42
Диапазон настройки.....	20
Дизайн часов.....	51
Дисплей	
Управление.....	16
Фон.....	48
Цветовая схема.....	48
Яркость.....	48
Длительное время приготовления	
.....	63
Длительность.....	19
Настройка.....	20
Доливание воды.....	17
Дополнительные принадлежности	
.....	16, 65
Другие возможные проблемы	
.....	63

## ё

Ёмкость для воды.....	15
Наполнение.....	17
Опорожнение.....	33
Ёмкость для термообработки,	
перфорированная.....	14

<b>З</b>	
Завершение работы .....	31
Заводская табличка .....	66
Заводские настройки.....	52
V-ZUG-Home.....	52
Закрепленные значения .....	52
Программы-фавориты.....	52
Экран запуска .....	52
Загружаемое количество.....	66
Заключительная дезинфекция банок с вареньем.....	42
Закрепление.....	27
Основное значение .....	27
Сброс основного значения.....	27
Запасные детали .....	65
Запасные части .....	65
Звуки	
Звуковые сигналы.....	49
Набор звуковых сигналов.....	49
Оповестительные сигналы.....	49
Тихий режим.....	49
Значения	
Коррекция.....	19
Сохранение .....	19
<b>И</b>	
Индивидуальные настройки	
Единица измерения температуры	
.....	49
Жесткость воды.....	50
Национальные кухни EasyCook	
.....	49
Последующие операции .....	49
Стиль питания EasyCook.....	49
Экран запуска .....	49
Интенсивная очистка .....	53
Информация о приборе	
Демонстрационный режим.....	51
Идентификационные номера.....	51
Контакты сервисного центра	
.....	51
Номера версий .....	51
Удаление накипи.....	51
<b>К</b>	
Камера	
Измерение температуры.....	66
Книга кулинарных рецептов	
.....	42
Конструкция.....	11
Краткое руководство .....	76
Круговой бегунок CircleSlider	
Управление .....	17

<b>М</b>	
Мешочки с косточками.....	42
Мягкое жарение .....	38, 67
Выбор и запуск.....	40
После обжаривания .....	39
Прерывание или преждевременное выключение .....	40
Принцип действия.....	38
<b>Н</b>	
Наружная очистка.....	52
Настройки	
Изменение .....	23
Контроль.....	23
Настройки пользователя.....	48
EcoManagement.....	52
V-ZUG-Home.....	51
Блокировка клавиш.....	48
Дата и время .....	50
Дисплей .....	48
Заводские настройки .....	52
Звуки .....	49
Изменение .....	48
Индивидуальные настройки .....	49
Информация о приборе .....	51
Обслуживание.....	52
Язык.....	48
Национальные кухни .....	47
Неисправности.....	61
Необходимая температура.....	22
Неравномерное подрумянивание	
.....	67
Номер модели.....	2
<b>О</b>	
Обдув влажным воздухом .....	34
Обдув горячим воздухом .....	34
Обдув горячим воздухом есо	
.....	35
Область применения.....	2
Обозначение модели .....	2
Общие рекомендации .....	68
Окончание.....	21
Описание прибора.....	11
Опорная решетка	
Снятие.....	59
Установка .....	59
Опции .....	23
Выбор.....	23
Запуск .....	23
Организация по контролю .....	66
Освещение .....	28, 63
Включение .....	28
Выключение .....	29
Отказ электропитания .....	64



Отсрочка старта.....	21	Противень из нержавеющей стали	14
Настройка .....	21		
Очистка		<b>р</b>	
Дверца прибора .....	55	Разогревание .....	36, 68
Камера.....	53	Результат приготовления	
Опорная решетка.....	59	неудовлетворительный .....	67
Принадлежности .....	59	Рекомендации по использованию	
Стекло дверцы.....	56	.....	25
Температурный зонд.....	58	Отображение.....	25
Уплотнение дверцы .....	57	Скрытие отображения .....	25
Очистка паром.....	55	Рекомендации по использованию прибора ..	
Ошибка заполнения испарителя		33	
.....	62	Вызов.....	33
<b>п</b>		Рецепты.....	42
Панель инструментов.....	11	Запуск .....	43
Первый ввод в эксплуатацию		Необходимость действия .....	44
.....	10	Прерывание.....	44
Перебой в электроснабжении		Решетка.....	15
.....	64	<b>с</b>	
Поддержание в горячем состоянии.....	41	Символы .....	5
Подогрев тарелок в камере		Служба поддержки и сервисного	
.....	41	обслуживания.....	75
Полезные советы .....	67	Собственные рецепты.....	44
Послегарантийное обслуживание		Изменение .....	45
.....	75	Копирование .....	45
Последующие операции.....	32	Копирование рецепта.....	46
Прерывание работы.....	32	Создание .....	44
Продолжение работы.....	32	Удаление.....	46
Потолочное освещение .....	58	Сообщения F и E.....	61
Предварительный разогрев.....	24	Сообщения U и E .....	62
Включение .....	24	Список.....	11
Преждевременное завершение программы..		Стили питания .....	47
30		<b>т</b>	
Прерывание программы.....	30	Таблица по программе «Мягкое жарение»....	
при использовании прибора		38	
Указания по технике безопасности .....	6	Таймер.....	27
Прибор		Запуск .....	27
Включение .....	16	Изменение .....	28
Выключение .....	33	Контроль.....	28
Утилизация.....	69	Настройка .....	27
Приготовление на пару .....	35	Преждевременное выключение	
Принадлежности.....	13, 65	.....	28
Проблемы .....	61	Температура сердцевины .....	22
Программа .....	18	Настройка .....	22
Выбор.....	18	Только измерение.....	22
Запуск .....	19	Температурный зонд .....	22, 65
Изменение .....	19	Технические вопросы .....	75
Программы.....	34	Технические характеристики	
Программы-фавориты .....	25	.....	66
Запуск .....	26	Технический паспорт изделия	
Изменение .....	26	.....	66
Создание.....	25	Техническое обслуживание и уход .....	52
Удаление.....	26		
Противень.....	13		

Тип.....	2
Тихий режим.....	29
Включение.....	29
Выключение.....	29

## У

Удаление накипи.....	59
Завершение.....	61
Запуск.....	60
Интервал.....	59
Не удалось.....	62
Принцип действия.....	59
Средство Durgol Swiss Steamer .....	60
Этап промывки.....	61
Указания по технике безопасности	
Инструкции по использованию .....	7
Общая информация.....	5
Опасно для жизни.....	9
Опасность получения ожогов .....	8
Опасность получения травмы .....	8
Перед первым вводом в эксплуатацию..	7
Предотвращение повреждений прибора	9
Целевое использование.....	7
Эксплуатация.....	8
Уплотнение дверцы	
Замена.....	57
Управление.....	16
Уровни.....	13
Установка на более позднее время.....	24
Запуск.....	25
Настройка.....	24
Утилизация.....	69

## Ф

Функциональные клавиши	
Отображение.....	17
Функциональные кнопки.....	11

## Ч

Чистящее средство SteamerCleaner.....	54
---------------------------------------	----

## Э

Экономия электроэнергии.....	68
Экран запуска.....	16
Экспресс-информация	
Дисплеи.....	16
Электрическое подключение .....	66
Элементы управления и индикации.....	11

## 15 Служба поддержки и сервисного обслуживания



В главе «Устранение неисправностей» можно получить ценные указания по устранению мелких неисправностей. Таким образом, необходимость в вызове сервисного техника отпадает, и появляется возможность сэкономить на связанных с этим затратах.

Информация о гарантии, предоставляемая компанией V-ZUG, содержится на сайте [www.vzug.com](http://www.vzug.com) →Сервисное обслуживание

→Информация о гарантии. Просьба внимательно с ней ознакомиться.

Зарегистрировать свой прибор фирмы V-ZUG можно в интернете на сайте [www.vzug.com](http://www.vzug.com) →Сервисное обслуживание

→Регистрация гарантии. В случае возможных неполадок это позволит получить квалифицированную техническую поддержку в течение всего гарантийного срока. Для регистрации потребуется серийный номер (SN) и наименование прибора. Эти сведения находятся на заводской табличке прибора.

Информация о приборе:

SN: \_\_\_\_\_ Прибор: \_\_\_\_\_

Эта информация должна быть всегда под рукой в случае обращения в сервисную службу компании V-ZUG. Спасибо.

► Открыть дверцу прибора.

– Заводская табличка находится слева на боковой стенке.

### Заказ на ремонт

На сайте [www.vzug.com](http://www.vzug.com)→Сервисное обслуживание→Номер сервисной службы указан телефонный номер ближайшего к вам сервисного центра компании V-ZUG.

### Технические вопросы, принадлежности, послегарантийное обслуживание

Сотрудники компании V-ZUG охотно помогут решить все организационные и технические вопросы, примут заказ на комплектующие и запасные части или проинформируют о новейших договорах на сервисное обслуживание.

# Краткое руководство



**Вкл./выкл.**  
Включить прибор путем продолжительного прикосновения к дисплею. Для выключения прибора удерживать нажатой функциональную клавишу.

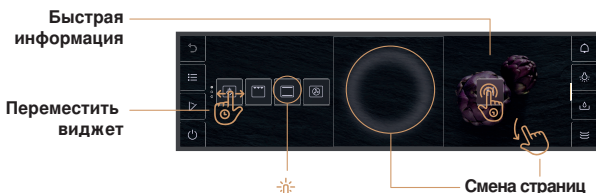

**Управление**  
Управление прибором осуществляется посредством дисплея. Установить палец на CircleSlider и сделать круговое движение.



**Температура**  
При помощи CircleSlider можно выполнять настройку выделенного желтым параметра.



1094260-07

